

ТЕГОСОЛАР



Рис. 1



Рис. 2

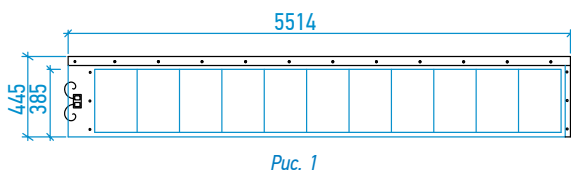

а)

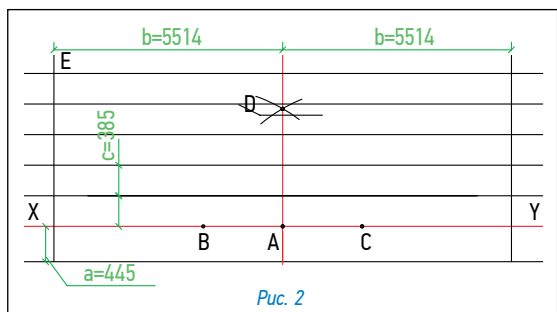
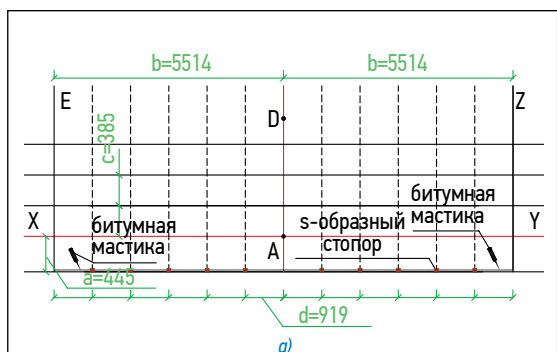
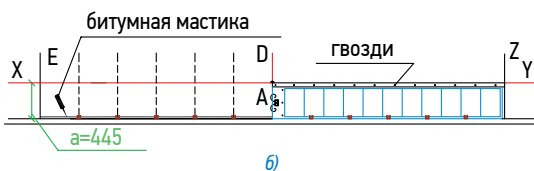

б)

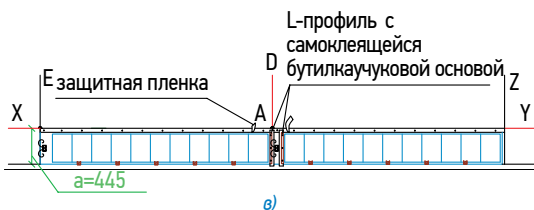

в)

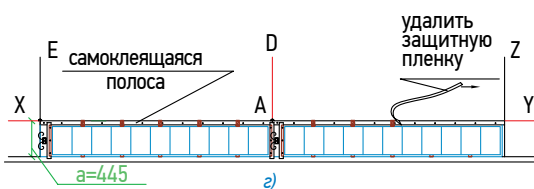

г)

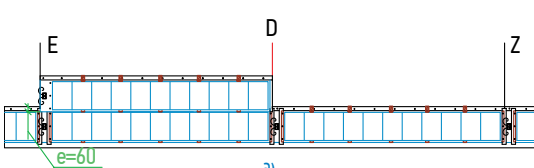

д)

Рис. 3

Для монтажа фотогальванической черепицы (рис. 1) необходимо ровное, сухое и чистое основание, которое может быть выполнено из ОСП (ориентированно-стружечной плиты), фанеры повышенной влагостойкости, шпунтованной, обрезной доски, железобетонных плит и т.д. Стыки элементов основания следует располагать вразбежку с зазором 3-4 мм, при этом перепады по высоте не должны превышать 2 мм. Для дополнительной гидроизоляции кровли используют рулонные подкладочные ковры.

Разметка крыши (рис. 2)

- Используя «отбивку» (мелованную шнурку), проведите линию XY, проходящую параллельно линии карниза на расстоянии 44,5 см от линии карниза или от видимой части уже уложенной черепицы;
- условную середину этой линии обозначьте точкой А;
- по обе стороны от точки А на одинаковом расстоянии, равном примерно 1,5 м, отметьте точки В и С;
- используя шнурку как циркуль с одним концом в точке В и длиной, большей, чем АВ, но меньшей, чем ВС (приблизительно 2 м), сделайте засечку над точкой А. повторите то же действие из точки С. Полученные таким образом дуги пересекаются в точке D;
- отбейте мелованной шнуркой прямую линию через точки AD до верха крыши, обозначив таким образом центральную линию ската;
- параллельно AD на расстоянии 551,4 см в обе стороны отбейте вертикальные линии E и Z;
- начиная от линии XY, отбейте параллельные горизонтальные линии с шагом 38,5 см до верха ската;

Внимание: 1. Разметку крыши необходимо выполнить таким образом, чтобы уложенные панели фотогальванической черепицы были расположены на расстоянии не менее 50 см от оси ендовы и не менее 30 см от края ската крыши; 2. На частях ската крыши, где установка фотогальванической черепицы не предусмотрена, разметка крыши выполняется согласно инструкции по монтажу применяемой модели черепицы ТЕГОЛА.

Укладка ТЕГОСОЛАР (рис. 3)

- Вдоль линии карниза установите кляммеры-стопоры с шагом 91,9 см согласно разметке (рис. 3а);
- далее в кляммеры-стопоры аккуратно вставьте панели и зафиксируйте их по нижнему краю битумной мастикой, по верхнему – гвоздями с шагом 25 см через специально отведенные отверстия (рис. 3б);

Внимание: перед укладкой не забудьте удалить прозрачную пленку с обратной стороны панели.

- в таком же порядке уложите до конца первый ряд панелей черепицы;
- далее для обеспечения герметичности соединения панелей установите L-профиль, имеющий самоклеящуюся бутилкаучуковую основу (рис. 3в); L-профиль закрепите гвоздями через предусмотренные в нем отверстия;
- перед укладкой второго ряда черепицы снимите защитную пленку с верхней части уложенной черепицы первого ряда (рис. 3г);
- по верхнему краю уже уложенного первого ряда панелей установите кляммеры-стопоры с шагом 91,9 см согласно разметке (рис. 3г) и закрепите гвоздями через специально предусмотренные в них отверстия;
- следующую панель аккуратно вставьте в кляммеры-стопоры таким образом, чтобы нахлест на ранее установленные панели первого ряда составлял 6 см и она частично перекрывала уже установленные L-профили (рис. 3д);
- зафиксируйте панели при помощи гвоздей с шагом 25 см через специально отведенные отверстия (рис. 3б);
- завершите таким же образом второй ряд панелей;
- укладку следующих рядов панелей выполните в вышеперечисленной последовательности;

Внимание: В случае, когда панели ТЕГОСОЛАР начинают монтировать не от карниза, особое внимание следует уделить местам нахлеста панелей на поверхность основной черепицы ТЕГОЛА.

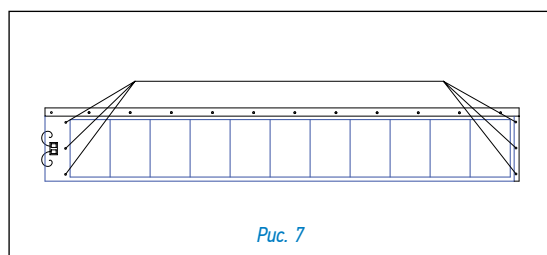
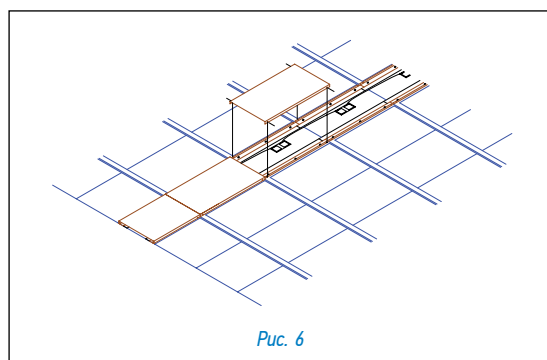
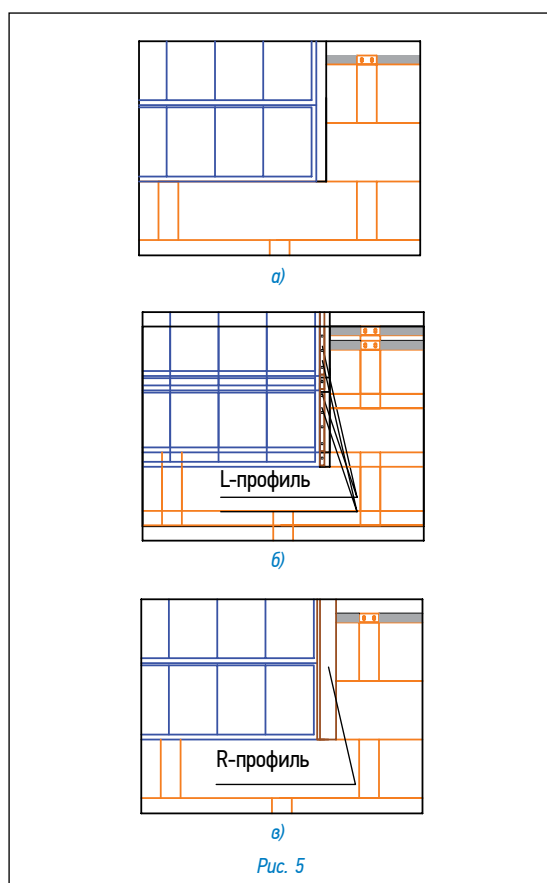
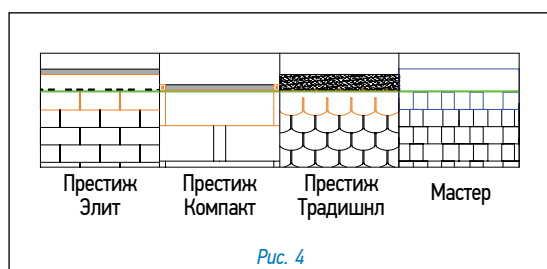

Гвозди, которыми была закреплена основная черепица, должны быть закрыты, поэтому укладка панелей в этом случае начинается ниже линии крепления черепицы. Уровень этой линии для некоторых моделей черепицы ТЕГОЛА приведен на рис. 4. Далее разметку и укладку панелей следует выполнять согласно рис. 2 и рис. 3.

Оформление бокового стыка панелей ТЕГОСОЛАР с черепицей ТЕГОЛА (рис. 5)

- Установите L-профиль, предварительно соединенный с бутилкаучуковой лентой (рис. 5б) так, чтобы лента полностью перекрывала стык панелей и черепицы ТЕГОЛА;
- L-профиль закрепите гвоздями улучшенного прилегания в соответствии с предусмотренными в нем отверстиями;
- установите R-профиль поверх L-профиля (рис. 5в).

Установка крышки-клип (рис. 6)

- После полной укладки всех панелей обеспечьте соединение проводов;
- для защиты проводов установите специальные металлические крышки-клипы внахлест до совпадения крепежных отверстий;
- далее зафиксируйте крышки с помощью крепежных винтов (рис. 6).

Укладка ТЕГОСОЛАР методом «наплавления» (рис. 7)

- Для крепежа L-профиля в панели сделайте 3 дополнительных отверстия (согласно рис. 7), в качестве трафарета используется L-профиль;
- с обратной стороны панели в сделанные дополнительные отверстия вставьте нержавеющие гвозди шляпками вниз;
- после установки L-профиля на гвозди наденьте кольцевые стопоры.

Внимание: 1. С фотогальванической черепицей необходимо обращаться осторожно во избежание перегибов и переломов;

2. Минимальная рекомендуемая температура укладки черепицы ТЕГОСОЛАР – плюс 5°C;

3. При температуре окружающего воздуха менее плюс 10°C нижнюю сторону панелей рекомендуется подогревать при помощи теплового строительного фена для лучшей фиксации.

4. Перед началом работ необходимо ознакомиться с требованиями по хранению и условиям монтажа.

5. Вентиляция кровли осуществляется в соответствии с СП 17.13330.2017 «Кровли».

6. Если Ваша крыша имеет какую-либо из перечисленных ниже особенностей, проконсультируйтесь с представителем «ТЕГОЛА»:

- чердачное помещение – жилое (мансарда);
- основание кровли выполнено не из ОСП/ фанеры;
- на крыше есть скаты, длина которых превышает 9 м;
- укладка материала проходит в холодный период (при температуре ниже 5°C);
- использование кровельной системы в «сложных» климатических регионах;
- другие отклонения при монтаже и эксплуатации кровли.

Данная инструкция является кратким изложением монтажа черепицы, но не содержит полных обязательных требований к обустройству кровли в целом и не описывает ее функционал.

Ознакомьтесь с данной инструкцией по монтажу можно на упаковке с черепицей и на сайте www.tegola.ru