

# КАНЬОН

фасадные системы







Завод «Каньон», Тверская обл., г. Конаково



Завод «Каньон», г. Ростов-на-Дону

### Предприятие «Каньон» в России

Вот уже почти 20 лет российский производитель фасадных систем «Каньон» воплощает мечты многих сотен домовладельцев — сделать свой дом красивым и современным, благодаря облицовке фасадов домов панелями нашего предприятия. Наша компания обладает своими производственными площадями в 6,5 тысяч м<sup>2</sup>, расположенных на 3 Га земли. Панели «Каньон» производятся из модифицированного цветного фибробетона, прекрасно имитируют кирпичную или каменную кладку, обладают высокими прочностными характеристиками. Основное отличие фиброцементных панелей «Каньон» — наличие металлических крепежных пластин из оцинкованной стали. Такая технология позволяет крепить наши панели на любую поверхность, будь то брус, кирпич, газоблок, бревно, СИП-панель и проводить монтажные работы в любое время года. Высокая квалификация, уникальный опыт персонала и хорошая оснащённость производства позволяют компании «Каньон» выполнять заказы по производству любых объёмов.

Навесные панели «Каньон» не только придадут эстетику Вашему дому, но и дадут возможность утеплить здание (до 200 мм толщины утеплителя), при необходимости. Это сможет существенно сократить расходы на отопление.

Наша продукция сертифицирована, обладает многими преимуществами перед иностранными конкурентами: она экологична, морозостойка, огнеустойчива, сохраняет свой цвет и прочность на протяжении многих лет.

**Мы предлагаем фасадные панели «Каньон» разнообразных расцветок и фактур по доступным ценам, что облегчает выбор клиентов и сотрудничество для наших партнеров.**

Компания «Каньон» имеет свои демонстрационные залы в разных регионах страны, а также располагает обширной дилерской сетью на рынке строительных материалов Москвы и Подмосковья, Санкт-Петербурга и Ленинградской области, Поволжья и других регионов России. «Каньон» — это внимательный и индивидуальный подход к каждому клиенту и партнеру, поэтому с нами удобно и легко работать. Вся продукция марки «Каньон»™ запатентована и защищена авторскими правами на основе законодательства Российской Федерации (патенты №136465, №143949, №143969). Благодаря этим инженерным решениям фасад смотрится более целостно и гармонично, лучше защищен от неблагоприятных погодных явлений. Новые плитки более легкие, но не менее прочные, у них больше цветов и оттенков.

**«Мы растём вместе с высотой наших домов – КАНЬОН 2020»**



## КОНАКОВСКИЙ КИРПИЧ

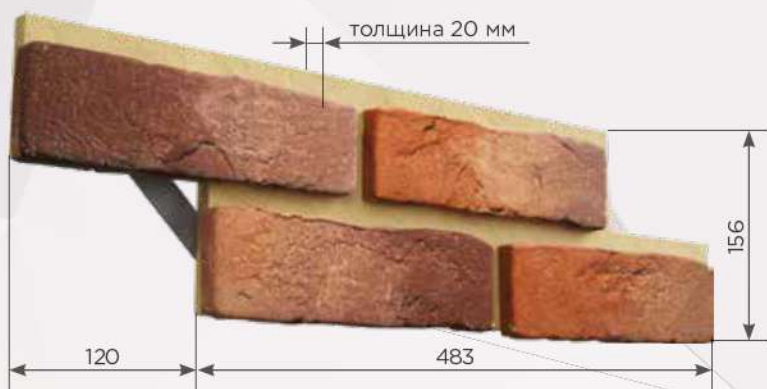

Размеры ( $\pm 1\%$ )	603 × 156 × 20 мм
S панели	0,075
Вес 1 м <sup>2</sup>	37 кг
Кол-во в 1 м <sup>2</sup>	13,2 шт
Кол-во в 1 коробке	10 шт
S панелей в одной коробке	≈ 0,753 м <sup>2</sup>
S с перекрытием шва	Да
Максимальное кол-во коробок на поддоне*	45 шт ≈ 34 м <sup>2</sup>

\*Панели на поддон отгружаются по согласованию с заказчиком

## 17 ВАРИАНТОВ РАСЦВЕТКИ

\*Цвет плитки при печати может отличаться. Смотрите оригинал!



Коллекция «Конаковский кирпич» воспроизводит кирпичную кладку ручной формовки. У данной коллекции самое широкое многообразие цветовых вариантов.

Фиброцементные панели «конаковский кирпич» выпускают с перекрытием шва. Так как плиты перекрываются внахлест, швов не видно. В результате внешний вид получается более привлекательным и обеспечивается защита от осадков.

В данной коллекции используется много дополнительных элементов таких, как угловые элементы, оконные обрамления, элементы декора и т.д.

Уникальная запатентованная система крепления «Каньон» позволяет крепить панели на стены из любых материалов: бруса, бетона, кирпича, СИП-панелей и др. В независимости от того, из какого материала вы построили дом, благодаря фиброцементным панелям для навесного вентилируемого фасада «конаковский кирпич» он долгие годы не потеряет привлекательный внешний вид.

Фактура панелей «Конаковский кирпич» очень популярна, поэтому многие цвета входят в складскую программу.

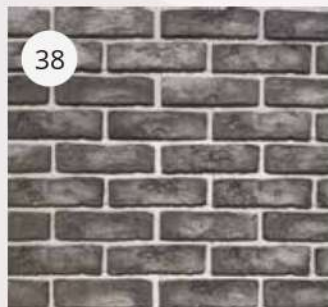
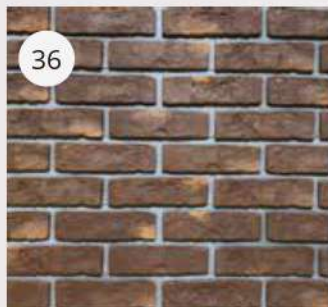
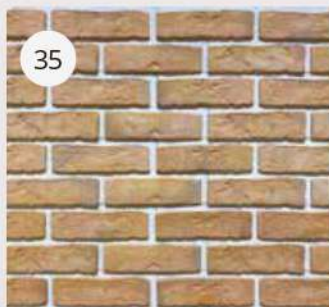
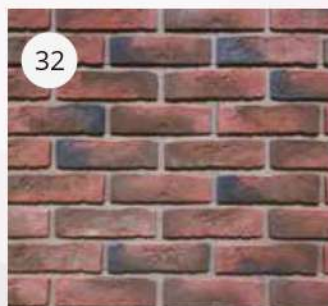
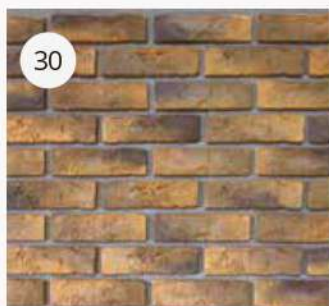

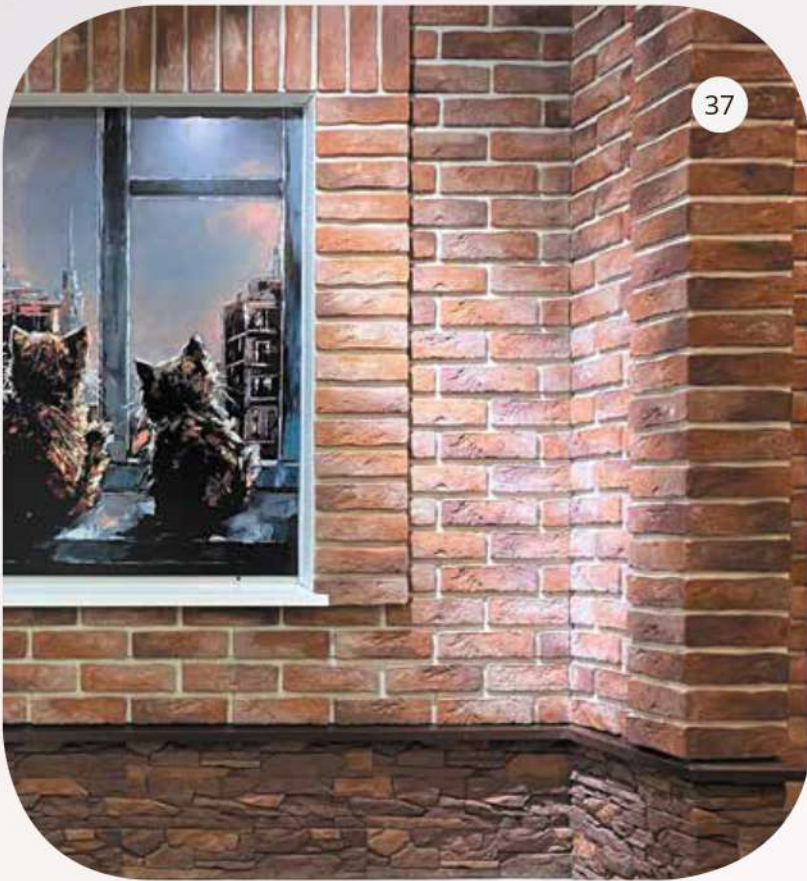

ОБРАМЛЕНИЕ ВЫСОТОЙ 3 И 5 КИРПИЧА

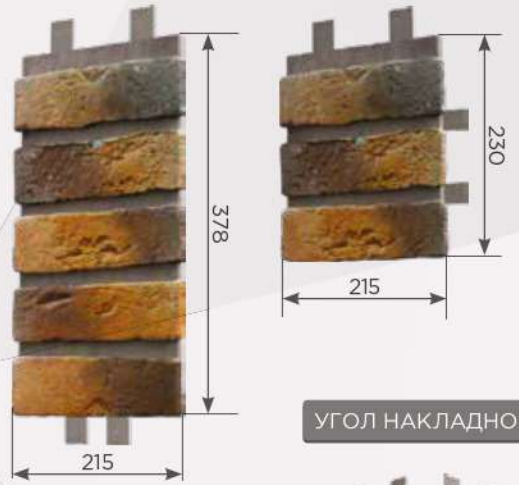

УГОЛ НАКЛАДНОЙ

ДОБОРНЫЙ КИРПИЧ

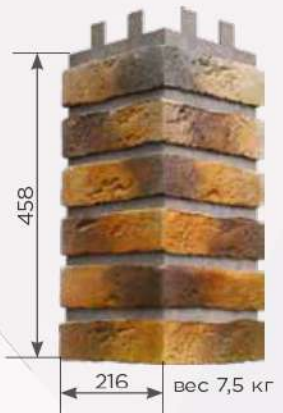

УГОЛ СОСТАВНОЙ ЛЕВЫЙ

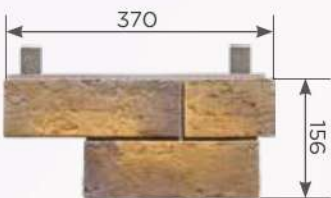

УГОЛ СОСТАВНОЙ ПРАВЫЙ

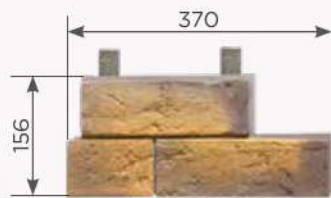

МЕЖЭТАЖНЫЙ ДЕКОР

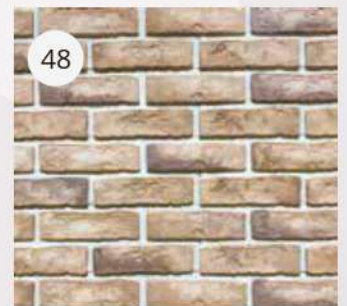
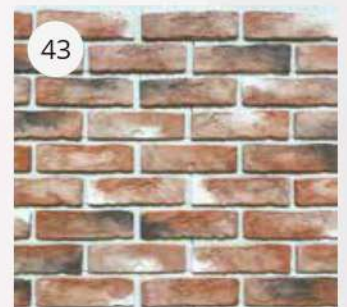
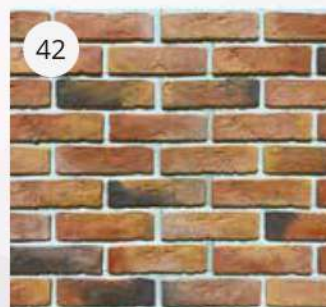
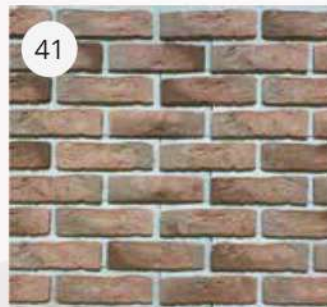
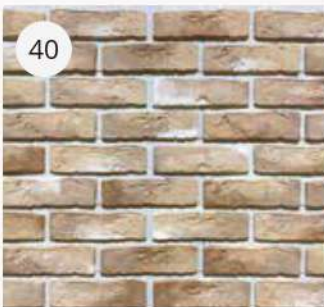
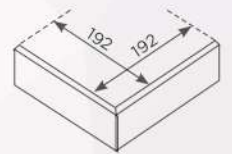

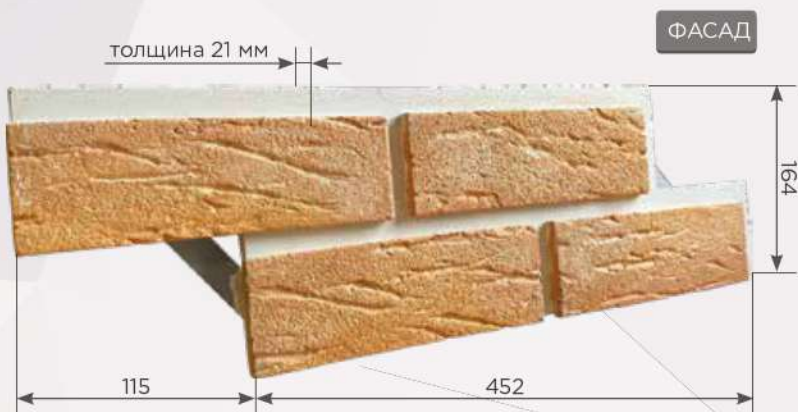

## КЛИНКЕР

Размеры (±1%)	567 × 164 × 21 мм
S панели	≈ 0,075 м <sup>2</sup>
Вес 1 м <sup>2</sup>	36 кг
Кол-во в 1 м <sup>2</sup>	13,2 шт
Кол-во в 1 коробке	10 шт
S панелей в одной коробке	≈ 0,753 м <sup>2</sup>
C перекрытием шва	Да
Максимальное кол-во коробок на поддоне*	45 шт ≈ 34 м <sup>2</sup>

\* Панели на поддон отгружаются по согласованию с заказчиком

## 12 ВАРИАНТОВ РАСЦВЕТКИ

\*Цвет плитки при печати может отличаться. Смотрите оригинал!



Чтобы получить клинкер, глину обжигают при высокой температуре. Фиброцементные панели «клинкерный кирпич» внешне очень похожа на натуральный аналог, и при этом надежна, долговечна, стойка к атмосферным явлениям. Кроме того, с ней удобно работать – процесс монтажа панелей «клинкерный кирпич» проходит быстро и может проводиться в любое время года и на любой поверхности. Удобство работы с фиброцементными панелями «клинкерный кирпич» обеспечивается за счет уникальной системы крепления, которое разработали специалисты компании.

Фиброцементные панели «клинкерный кирпич» выпускают с перекрытием шва, что позволяет зданию выглядеть красиво и аккуратно и быть лучше защищенным от воздействия атмосферных осадков.

Многие наши клиенты преобразили свой дом благодаря панелям «клинкерный кирпич» от компании «Каньон», которая стала для тысяч клиентов надежным партнером с 2003 года.

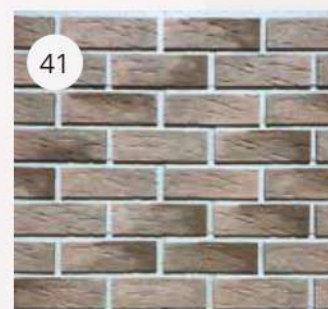
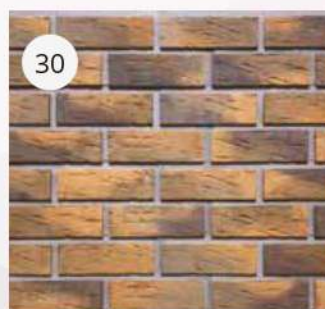
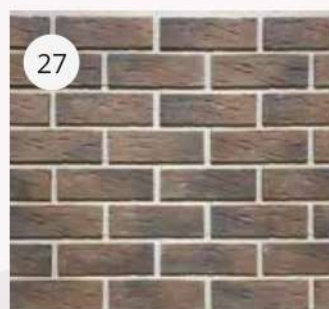



УГОЛ НАКЛАДНОЙ

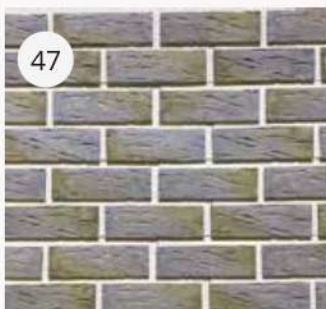
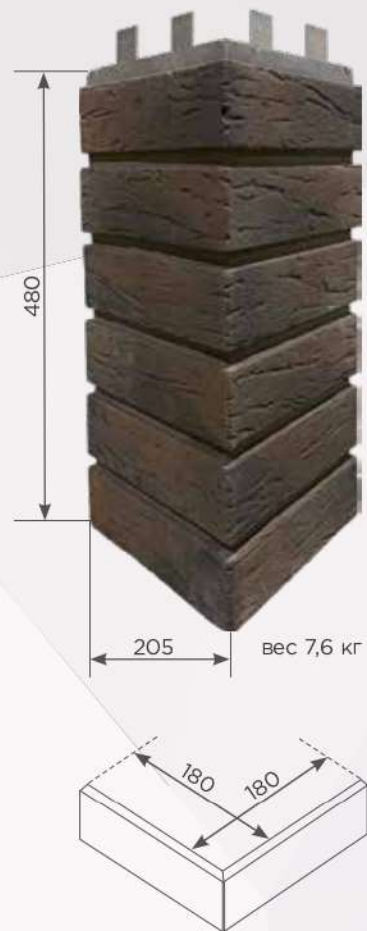

ОБРАМЛЕНИЕ ВЫСОТОЙ 3 И 5 КИРПИЧА

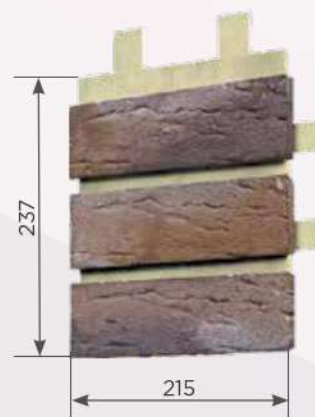
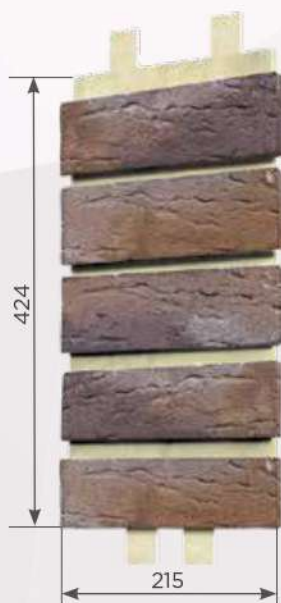

ФАСАД

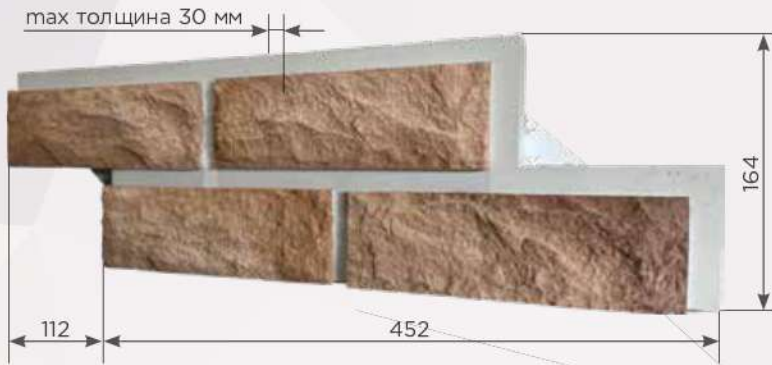

## 14 ВАРИАНТОВ РАСЦВЕТКИ

\*Цвет плитки при печати может отличаться. Смотрите оригинал!

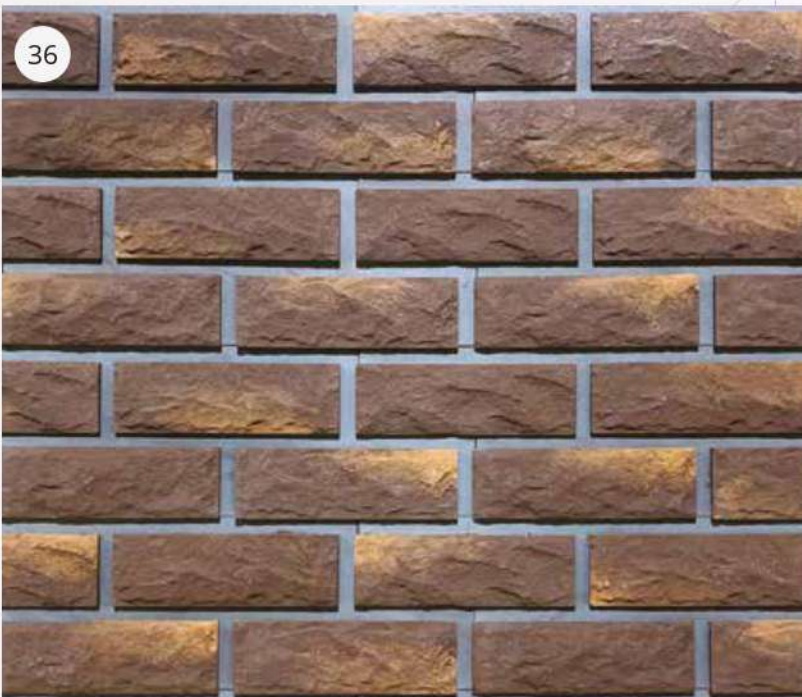

## СКОЛОТЫЙ КИРПИЧ

Размеры ( $\pm 1\%$ )	564 × 164 × 30 мм
S панели	≈ 0,075 м <sup>2</sup>
Вес 1 м <sup>2</sup>	37 кг
Кол-во в 1 м <sup>2</sup>	13,2 шт
Кол-во в 1 коробке	8 шт
S панелей в одной коробке	≈ 0,6 м <sup>2</sup>
C перекрытием шва	Да
Максимальное кол-во коробок на поддоне*	45 шт ≈ 26,6 м <sup>2</sup>

\*Панели на поддон отгружаются по согласованию с заказчиком

Фасадные панели «сколотый кирпич» – очень популярная модель. За счет своего рельефа, дома из этих панелей выглядят, как старинные замки. Стены в данном исполнении смотрятся рельефными, неровными, придающими зданию благородство и строгую красоту.

Фиброцементные панели «сколотый кирпич» сделаны с перекрытием шва, а особая запатентованная конструкция позволяет крепить панели к фасаду еще надежнее.

Панели с перекрытием шва стыкуются внахлест, полностью скрывая швы, что позволяет не только лучше защищать стены от воздействия атмосферных осадков, но и выглядеть более гармонично.

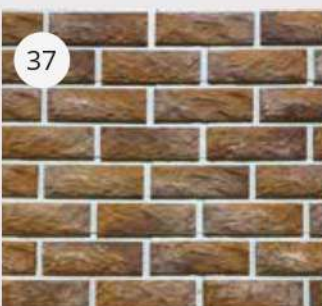
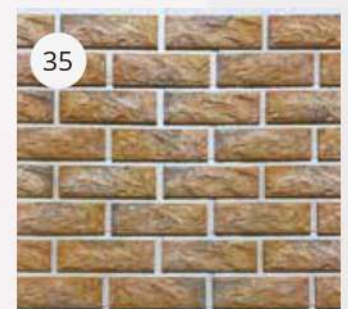
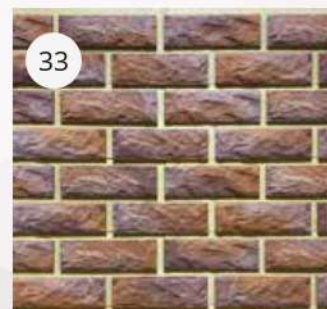
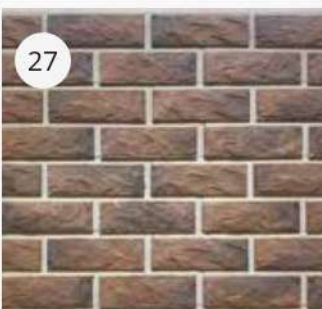



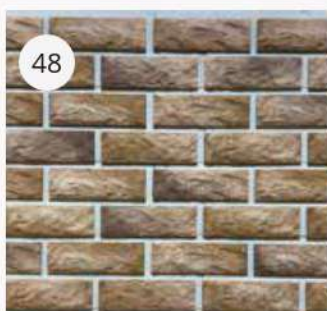

ОБРАМЛЕНИЕ ВЫСОТОЙ 3 И 5 КИРПИЧА

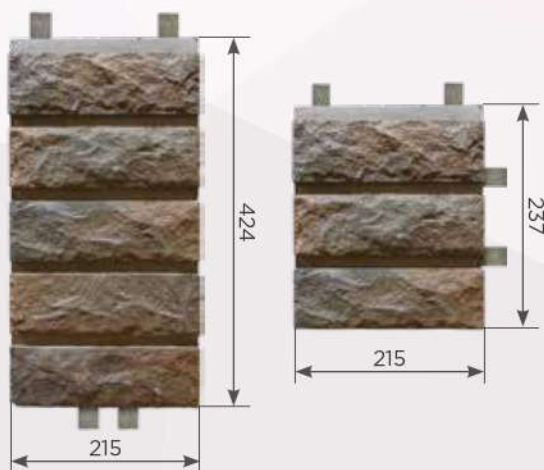

УГОЛ НАКЛАДНОЙ

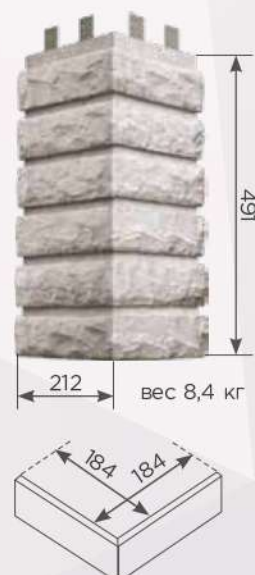

ФАСАД

## МЮНХЕНСКИЙ КИРПИЧ



## 12 ВАРИАНТОВ РАСЦВЕТКИ

\*Цвет плитки при печати может отличаться. Смотрите оригинал!

Размеры ( $\pm 1\%$ )	601 × 166 × 21 мм
S панели	≈ 0,08 м <sup>2</sup>
Вес 1 м <sup>2</sup>	35 кг
Кол-во в 1 м <sup>2</sup>	12,5 шт
Кол-во в 1 коробке	10 шт
S панелей в одной коробке	≈ 0,8 м <sup>2</sup>
S перекрытием шва	Да
Максимальное кол-во коробок на поддоне*	45 шт ≈ 36,5 м <sup>2</sup>

\*Панели на поддон отгружаются по согласованию с заказчиком



Одни любят все новое, для других привлекательнее старина, будь то картины, посуда, машины и даже дома. При этом не обязательно покупать замок в Европе, можно выбрать для своего дома фасадные панели «мюнхенский кирпич». Дома, для которых выбрали эту коллекцию, словно сошли со страниц книги о старинном средневековом городе. Стены, облицованные панелями «мюнхенский кирпич», выглядят потертыми и «состаренными», со «следами времени», а само здание получает солидный и статусный внешний вид.

Как и другие коллекции фиброцементных панелей от компании «Каньон», панели «мюнхенский кирпич» просто и удобно укладывать, причем работы можно проводить в любое время года. Продукция «Каньон» не боится природных катаклизмов и служит долгие годы.

Высокая квалификация, уникальный опыт персонала и хорошая оснащенность производства позволяют компании «Каньон» выполнять заказы по производству любых объемов.

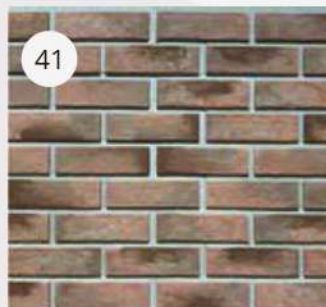
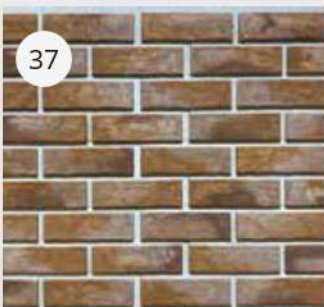
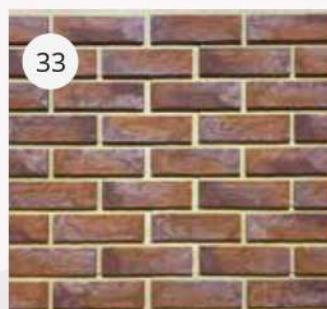
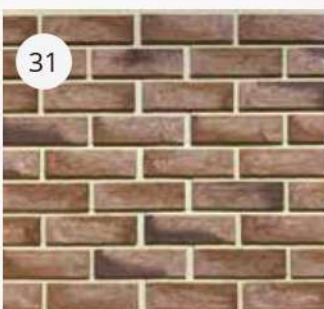

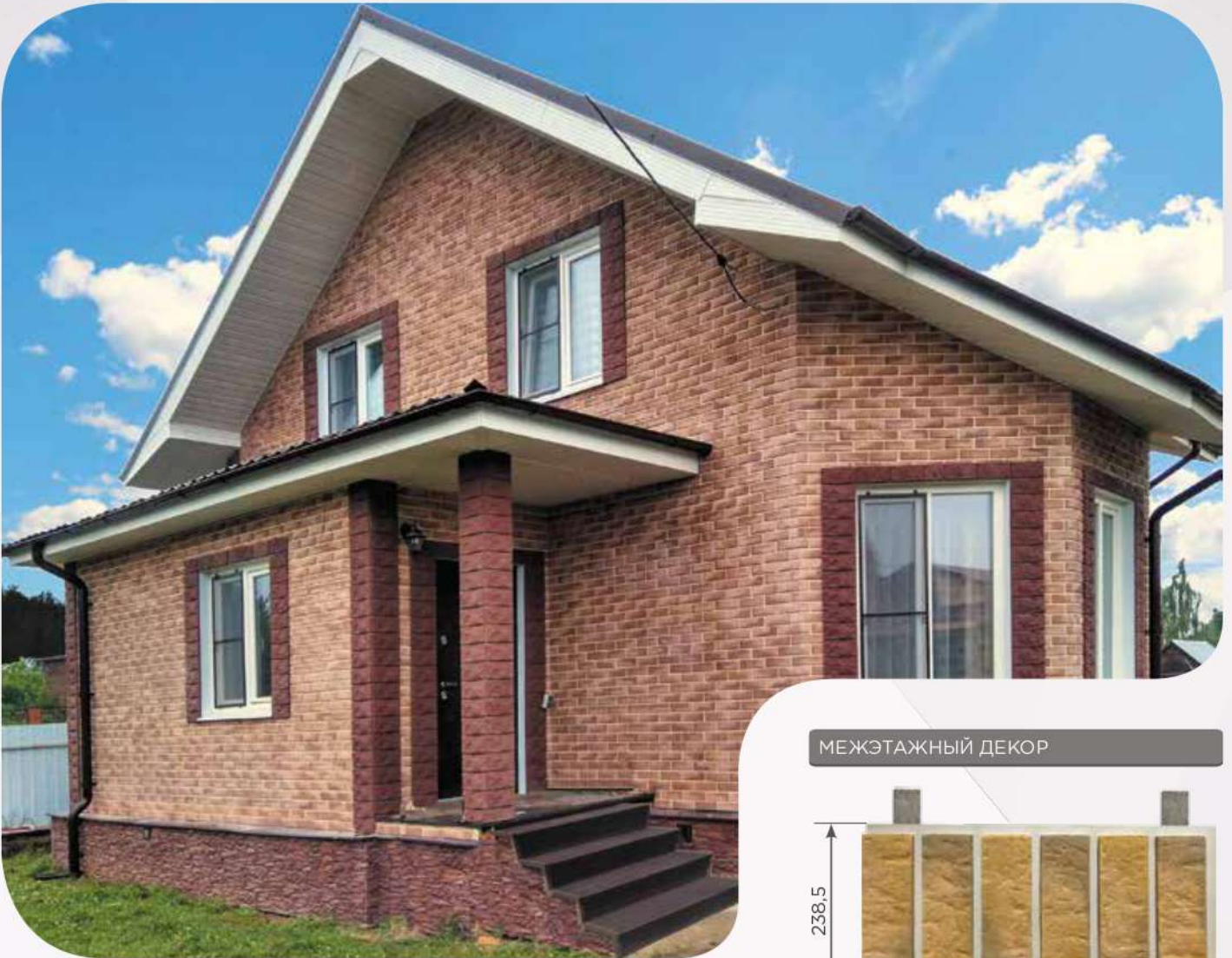

МЕЖЭТАЖНЫЙ ДЕКОР

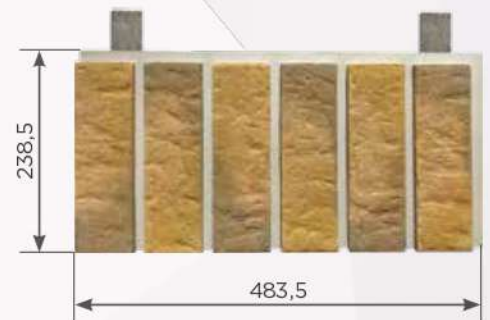

УГОЛ НАКЛАДНОЙ

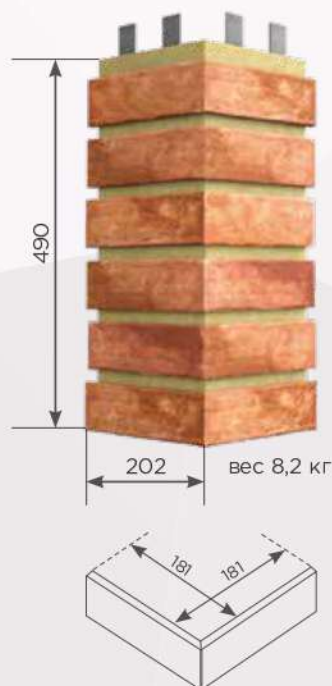

ОБРАМЛЕНИЕ ВЫСОТОЙ 3 И 5 КИРПИЧА

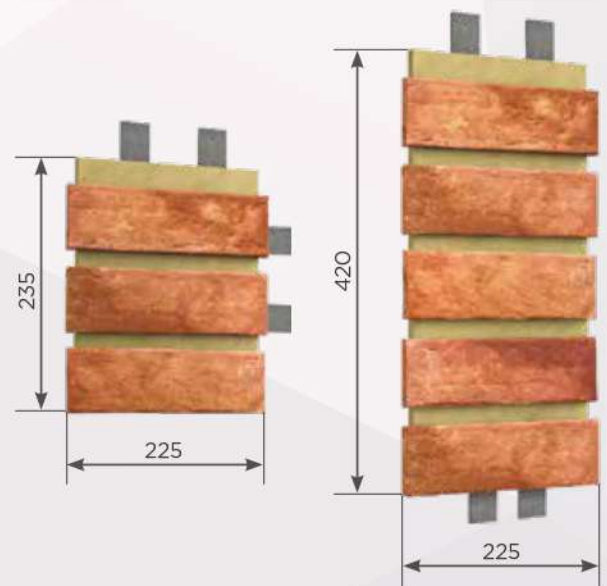

ФАСАД

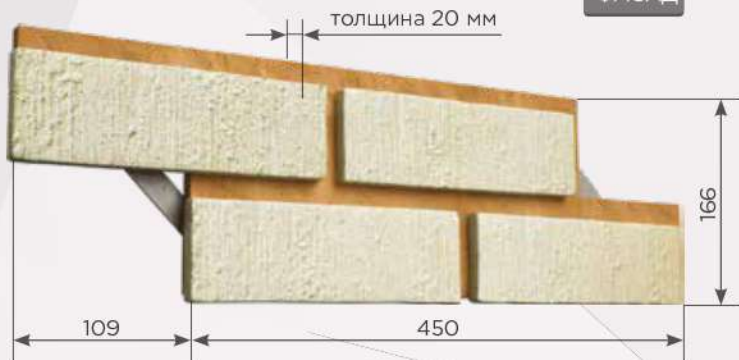

## ТЕРТЫЙ КИРПИЧ

Размеры ( $\pm 1\%$ )	559 × 166 × 20 мм
S панели	≈ 0,08 м <sup>2</sup>
Вес 1 м <sup>2</sup>	34 кг
Кол-во в 1 м <sup>2</sup>	13,4 шт
Кол-во в 1 коробке	11 шт
S панелей в одной коробке	≈ 0,82 м <sup>2</sup>
С перекрытием шва	Да
Максимальное кол-во коробок на поддоне*	45 шт ≈ 37 м <sup>2</sup>

\* Панели на поддон отгружаются по согласованию с заказчиком



Через несколько лет после окончания строительства, под воздействием дождей, снега, ветров и палящего солнца кирпичные здания меняют свой внешний вид – стены становятся неровными, шероховатыми, появляется некоторая грубоватость и особая привлекательность. Такого же эффекта можно достигнуть, если использовать фиброцементные панели для вентилируемого навесного фасада «тертый кирпич».

Производитель марки «Каньон» более 18 лет является популярным поставщиком фасадных систем в России.

УГОЛ В ПЛОСКОСТИ



### 10 ВАРИАНТОВ РАСЦВЕТКИ

\*Цвет плитки при печати может отличаться. Смотрите оригинал!

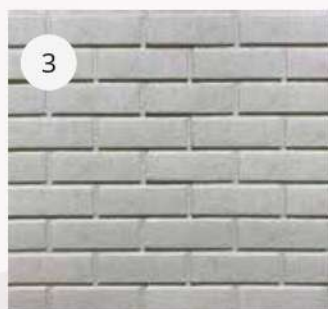

ФАСАД



## ИМЕННЫЕ КИРПИЧКИ

Хотите сохранить свое имя в истории, или хотя бы для своих потомков – оставьте его в камне, точнее, в искусственном камне, а еще точнее – на фиброцементных панелях «Каньон». На память можно также оставить имена любимых людей, родных, детей и родителей, друзей, название компании или любимой футбольной команды.



## КАМЕННАЯ МОЗАИКА

Размеры (±1%)	500 × 250 × 30 мм
Вес 1 м <sup>2</sup>	38 кг
Кол-во в 1 м <sup>2</sup>	8 шт
Кол-во в 1 коробке	5 шт

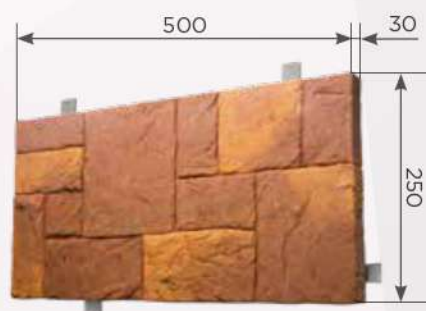

Дом с мозаикой будет смотреться очень оригинально и изысканно, причем такого эффекта можно добиться, используя фиброцементные панели «каменная мозаика» от компании «Каньон». Поверхность таких панелей неровная и словно состоит из множества «квадратиков» и «прямоугольников». Продукция «Каньон» сертифицирована, ее высокие характеристики качества постоянно подтверждаются.



ФАСАД



## БОЛЬШОЙ СКОЛОТЫЙ КАМЕНЬ

Размеры ( $\pm 1\%$ )	400 × 200 × 30 мм
S панели	0,08 м <sup>2</sup>
Вес 1 м <sup>2</sup>	42 кг
Кол-во в 1 м <sup>2</sup>	12,5 шт
Кол-во в 1 коробке	8 шт
S панелей в одной коробке	0,64 м <sup>2</sup>
C замком	Да
Максимальное кол-во коробок на поддоне*	24

\*Панели на поддон отгружаются по согласованию с заказчиком



Современные технологии позволяют построить дом, внешне очень похожий на кирпичный или каменный, но по приемлемой цене. Для этого используют фасадные фиброцементные панели для вентилируемого фасада «Каньон». Коллекция «Большой Сколотый Камень» идеально подойдет как для цоколя здания, так и для всего фасада, который будет смотреться брутально и дорого.

Индивидуальный подход компании «Каньон» учитывает пожелания каждого клиента.

УГОЛ БСК

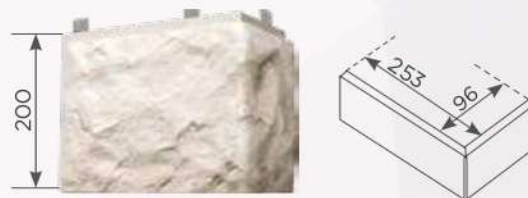

8 ВАРИАНТОВ РАСЦВЕТКИ

\*Цвет плитки при печати может отличаться. Смотрите оригинал!



## МАЛЫЙ СКОЛОТЫЙ КАМЕНЬ

Размеры ( $\pm 1\%$ )	270 × 135 × 20 мм
S панели	0,0365 м <sup>2</sup>
Вес 1 м <sup>2</sup>	30 кг
Кол-во в 1 м <sup>2</sup>	27,7 шт
Кол-во в 1 коробке	21 шт
S панелей в одной коробке	≈ 0,766 м <sup>2</sup>
Максимальное кол-во коробок на поддоне*	21

\* Панели на поддон отгружаются по согласованию с заказчиком



Забыв про детали, можно все испортить. Например, если при строительстве дома вы забыли про дополнительные элементы, которые используют для обрамления окон, дверей, углов. Или же помнили, но не смогли подобрать хороший вариант. Компания «Каньон» придумала специальную коллекцию «малый сколотый камень», состоящую из элементов, которые помогут придать вашему дому законченный гармоничный вид.

Фиброцементные панели «малый сколотый камень» небольшая по размеру, что упрощает работы по оформлению углов, дверей и окон. Компания «Каньон» предлагает разнообразные цветовые варианты панелей «малый сколотый камень», что позволяет легко подобрать нужный цвет под общую облицовку вашего дома – идентичную по оттенку или контрастную.



### 8 ВАРИАНТОВ РАСЦВЕТКИ

\*Цвет плитки при печати может отличаться. Смотрите оригинал!



ФАСАД

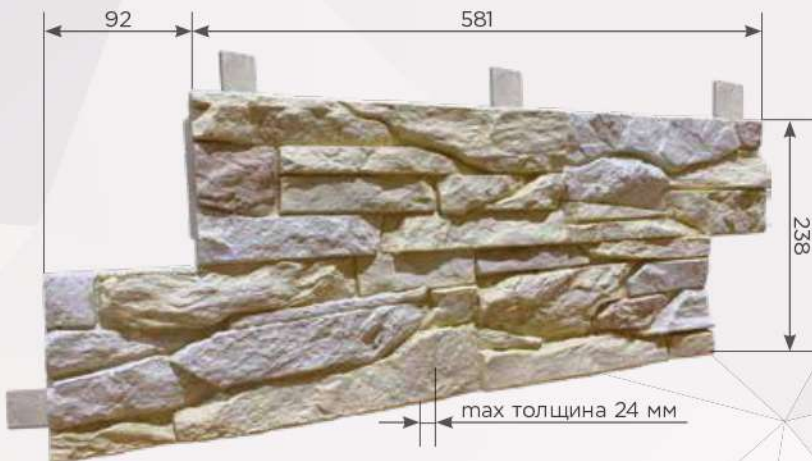

## СЛАНЕЦ

Размеры (±1%)	673 × 238 × 24 мм
S панели	≈ 0,138 м <sup>2</sup>
Вес 1 м <sup>2</sup>	36 кг
Кол-во в 1 м <sup>2</sup>	7,2 шт
Кол-во в 1 коробке	5 шт
S панелей в одной коробке	≈ 0,7 м <sup>2</sup>
С замком	Да
Максимальное кол-во коробок на поддоне*	33 шт ≈ 23,1 м <sup>2</sup>

\* Панели на поддон отгружаются по согласованию с заказчиком



Дом, отделанный сланцем, смотрится брутально и очень дорого. Внешне фиброцементные плиты «сланец» очень похожи на натуральный аналог. Они имеют слоистое строение и разнообразны по оттенкам.

Панели «сланец» имеют довольно крупный размер (7,2 шт. в м<sup>2</sup>), что ускоряет процесс монтажа.

ТМ «Каньон» – это лучшее соотношение цены и качества.

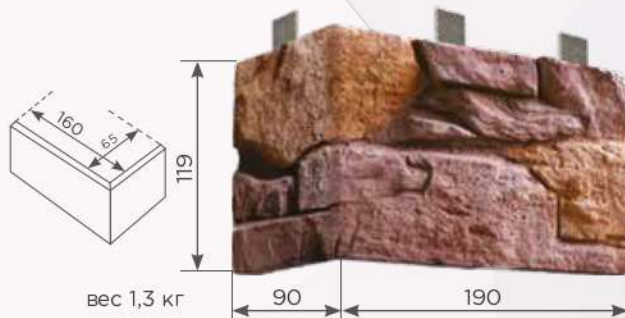

### 8 ВАРИАНТОВ РАСЦВЕТКИ

\*Цвет плитки при печати может отличаться. Смотрите оригинал!

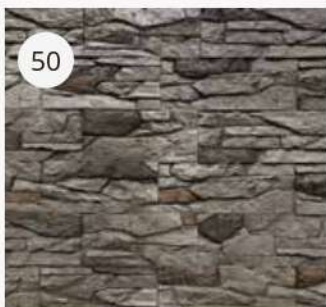





11

## ФАСАД

## ТРАВЕРТИН

Размеры (±1%)	600 × 300 × 24 мм
Вес 1 м <sup>2</sup>	37,5 кг
Кол-во в 1 м <sup>2</sup>	5,5 шт
С перекрытием шва	Да

Фиброцементные панели «Травертин» – отличный вариант для отделки фасада дома. Его фактура воплощает в себе особый шик итальянских улочек. Панели «Травертин» подчеркнут изысканный вкус владельца дома и ненавязчиво напомнят о величественности Римской архитектуры. Панели «Травертин» имеют все достоинства современного материала: перекрытие шва, усиленный кляммер, крупный размер, прокрас структуры бетона в массе. Таким камнем можно облицевать и внутренний интерьер, и высотное здание.

## 5 ВАРИАНТОВ РАСЦВЕТКИ

\*Цвет плитки при печати может отличаться. Смотрите оригинал!



3



7



18



20



## 3D МОЗАИКА

Размеры (±1%)	290 × 590 × 23 мм
Вес 1 м <sup>2</sup>	34,2 кг
Кол-во в 1 м <sup>2</sup>	5,8 шт
Кол-во в 1 коробке	6 шт

Фиброцементные панели «3D мозаика» смотрятся оригинально и эстетически привлекательно. Поверхность панелей «Каньон» «3D мозаика» разноуровневая, ее элементы словно вдавили в поверхность с разной силой и, к

тому же, «мозаичные квадратики» имеют разные цвета.

Панели «3D мозаика» замечательно подойдут как для внутренних интерьерных решений, так и для декоративных вставок на фасаде.

## 4 ВАРИАНТА РАСЦВЕТКИ

\*Цвет плитки при печати может отличаться. Смотрите оригинал!



3



45



69

ФАСАД



## АРИЗОНА

Размеры ( $\pm 1\%$ )	674 × 193 × 20 мм
S панели	≈ 0,107
Вес 1 м <sup>2</sup>	37 кг
Кол-во в 1 м <sup>2</sup>	9,4 шт
Кол-во в 1 коробке	7 шт
S панелей в одной коробке	≈ 0,747 м <sup>2</sup>
S перекрытием шва	Да
Максимальное кол-во коробок на поддоне*	33 шт ≈ 24,7 м <sup>2</sup>

\*Панели на поддон отгружаются по согласованию с заказчиком

## 12 ВАРИАНТОВ РАСЦВЕТКИ

\*Цвет плитки при печати может отличаться. Смотрите оригинал!

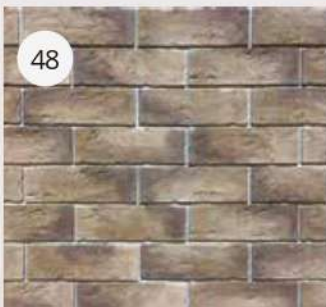
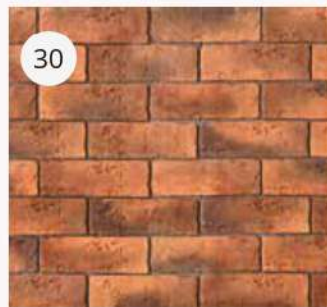

Панели «Аризона» – это новинка компании «Каньон». В данной коллекции используется усиленный кляммер (0,8 мм), перекрытие шва, улучшенная конструкция панели, которая еще надежнее крепится к фасаду как на деревянную, так и на металлическую подсистему.

Увеличенный размер панели позволяет экономить на подсистеме и ускоряет процесс монтажа.

Коллекция «Аризона» имеет свою разработанную цветовую гамму от художников компании «Каньон», а также разработаны сопутствующие декоративные элементы для повышения эстетики дома.

Коллекция аризона – ответ специалистов компании на запрос потенциальных покупателей, ищущих что-то «новое и оригинальное».

Как и в предыдущих коллекциях, фиброцементные панели аризона позволяют оборудовать навесной вентилируемый фасад, в котором, благодаря циркуляции воздуха между панелями и стеной, удается избежать образования конденсата, а срок службы значительно увеличивается.

Коллекция «Аризона» – результат инновационной деятельности компании «Каньон» в сфере российского производства строительных материалов.

УГОЛ СОСТАВНОЙ ЛЕВЫЙ

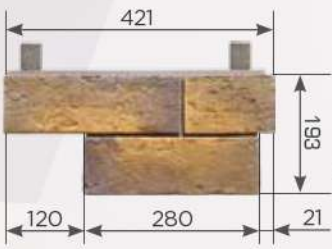

УГОЛ СОСТАВНОЙ ПРАВЫЙ

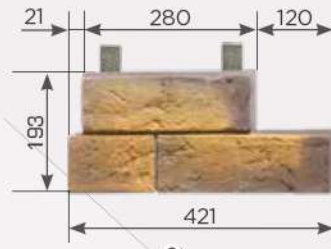

МЕЖЭТАЖНЫЙ ДЕКОР



ВЫСТУПАЮЩИЕ КИРПИЧИ

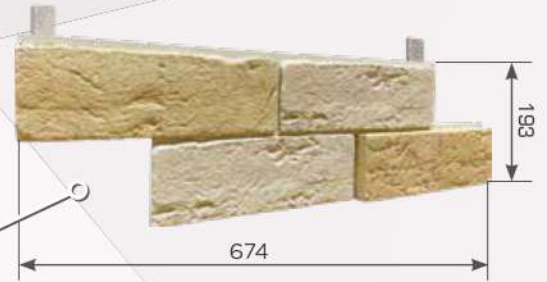

ДОБОРНЫЙ КИРПИЧ



УГОЛ НАКЛАДНОЙ

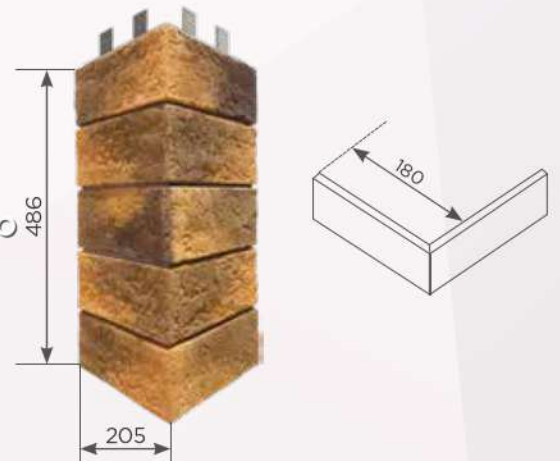

ОБРАМЛЕНИЕ ВЫСОТОЙ 3 И 5 КИРПИЧА

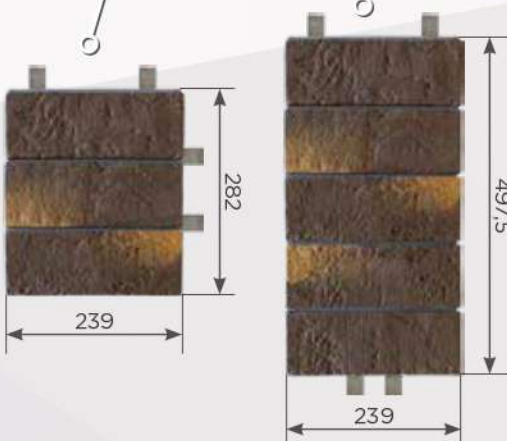

УГОЛ В ПЛОСКОСТИ

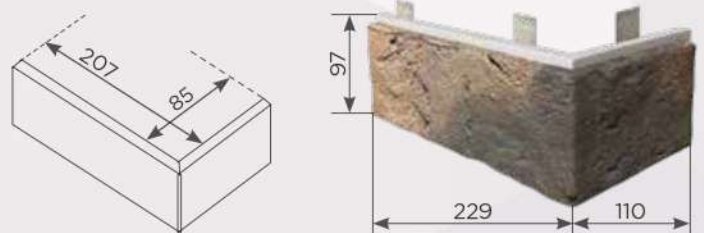



Размеры ( $\pm 1\%$ )	674 × 193 × 20 мм
S панели	≈ 0,107
Вес 1 м <sup>2</sup>	37 кг
Кол-во в 1 м <sup>2</sup>	9,4 шт
Кол-во в 1 коробке	7 шт
S панелей в одной коробке	≈ 0,747 м <sup>2</sup>
C перекрытием шва	Да
Максимальное кол-во коробок на поддоне*	33 шт ≈ 24,7 м <sup>2</sup>

\* Панели на поддон отгружаются по согласованию с заказчиком

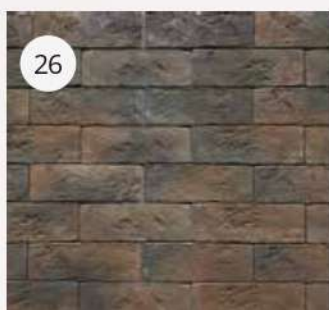

Новая фиброцементная панель «Канзас» компании «Каньон» словно подвергалась воздействию южных ветров – ее поверхность шероховатая и неровная, как будто над ее рисунком постаралась сама природа. Цветовые решения разные, но во всех присутствует сочетание двух контрастных цветов, что придает фиброцементным панелям канзас особую брутальную красоту.

Изучив актуальные потребности современного рынка, специалисты компании «Каньон» увеличили размер панелей и поменяли крепления. Шаг обрешетки стал больше, процесс укладки упростился и теперь проходит быстрее.

Фиброцементные панели «Канзас» также используется для навесных вентилируемых фасадов, монтаж проводится в любое время года. Вся продукция <sup>TM</sup>«Каньон» запатентована и защищена авторскими правами на основе законодательства РФ.

#### 12 ВАРИАНТОВ РАСЦВЕТКИ

\*Цвет плитки при печати может отличаться. Смотрите оригинал!

УГОЛ СОСТАВНОЙ ЛЕВЫЙ

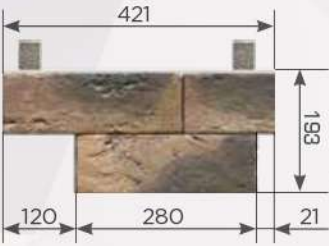

УГОЛ СОСТАВНОЙ ПРАВОЙ

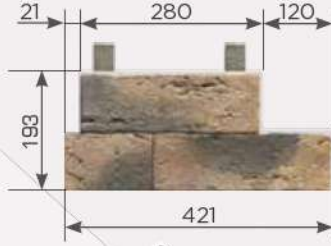

МЕЖЭТАЖНЫЙ ДЕКОР



ВЫСТУПАЮЩИЕ КИРПИЧИ



ДОБОРНЫЙ КИРПИЧ



УГОЛ НАКЛАДНОЙ

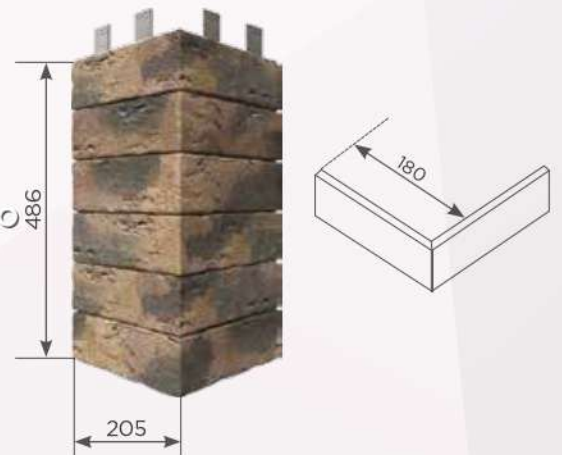

ОБРАМЛЕНИЕ ВЫСОТОЙ 3 И 5 КИРПИЧА

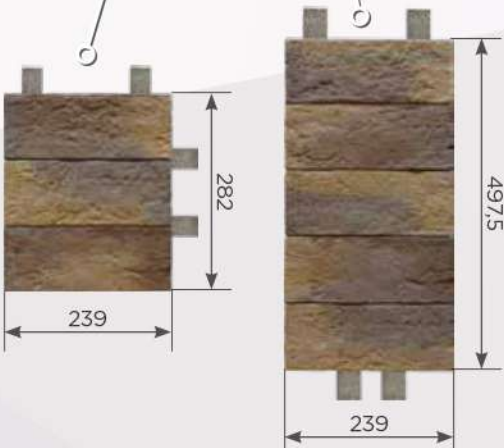

УГОЛ В ПЛОСКОСТИ

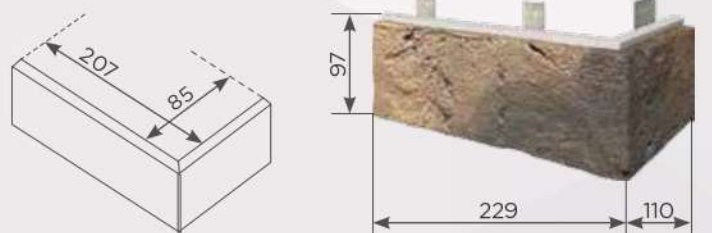

ФАСАД

## ИНДИГО

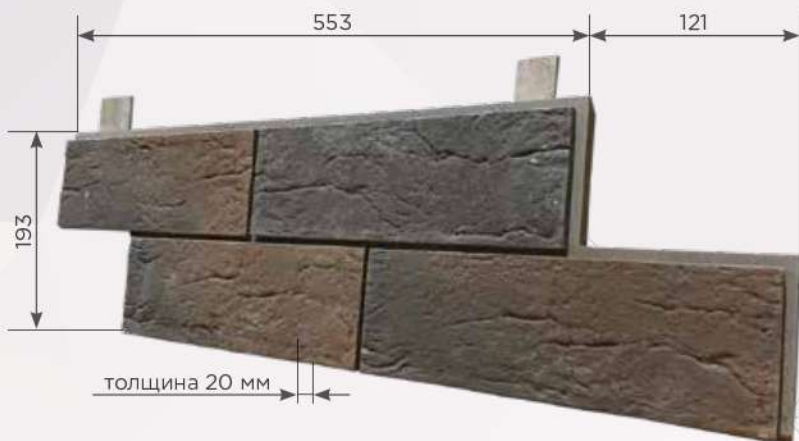

Размеры ( $\pm 1\%$ )	674 × 193 × 20 мм
S панели	≈ 0,107
Вес 1 м <sup>2</sup>	37 кг
Кол-во в 1 м <sup>2</sup>	9,4 шт
Кол-во в 1 коробке	7 шт
S панелей в одной коробке	≈ 0,747 м <sup>2</sup>
C перекрытием шва	Да
Максимальное кол-во коробок на поддоне*	33 шт ≈ 24,7 м <sup>2</sup>

\*Панели на поддон отгружаются по согласованию с заказчиком

## 12 ВАРИАНТОВ РАСЦВЕТКИ

\*Цвет плитки при печати может отличаться. Смотрите оригинал!



Панели «Индиго» – новинка компании «Каньон». У этих панелей интересная фактура – ее «кирпичики» словно обтянуты сверху плотным материалом с элементами складок.

Панели из искусственного камня «Индиго» прекрасно подходят для использования с металлической подсистемой. Идеальные для оборудования навесных вентилируемых фасадов, они являются одним из самых практичных и удобных решений компании «Каньон». Так как при разработке новых коллекций наши специалисты отслеживают актуальные запросы клиентов, эта новинка оказалась востребованной у покупателей.

Плитка «Индиго» обладает всеми плюсами коллекций «Аризона» и «Канзас». Имеет самое большое количество сопутствующих декоративных элементов для повышения эстетической привлекательности Вашего дома.

Монтаж всей продукции компании «Каньон» осуществляется круглый год.

Вся продукция сертифицирована, ее высокие характеристики качества постоянно подтверждаются.

УГОЛ СОСТАВНОЙ ЛЕВЫЙ

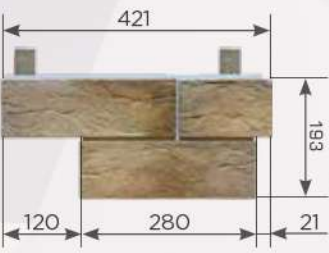

УГОЛ СОСТАВНОЙ ПРАВЫЙ

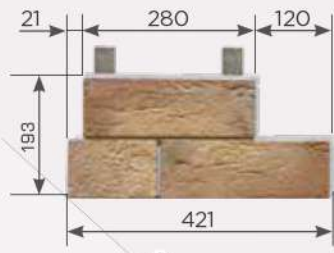

МЕЖЭТАЖНЫЙ ДЕКОР

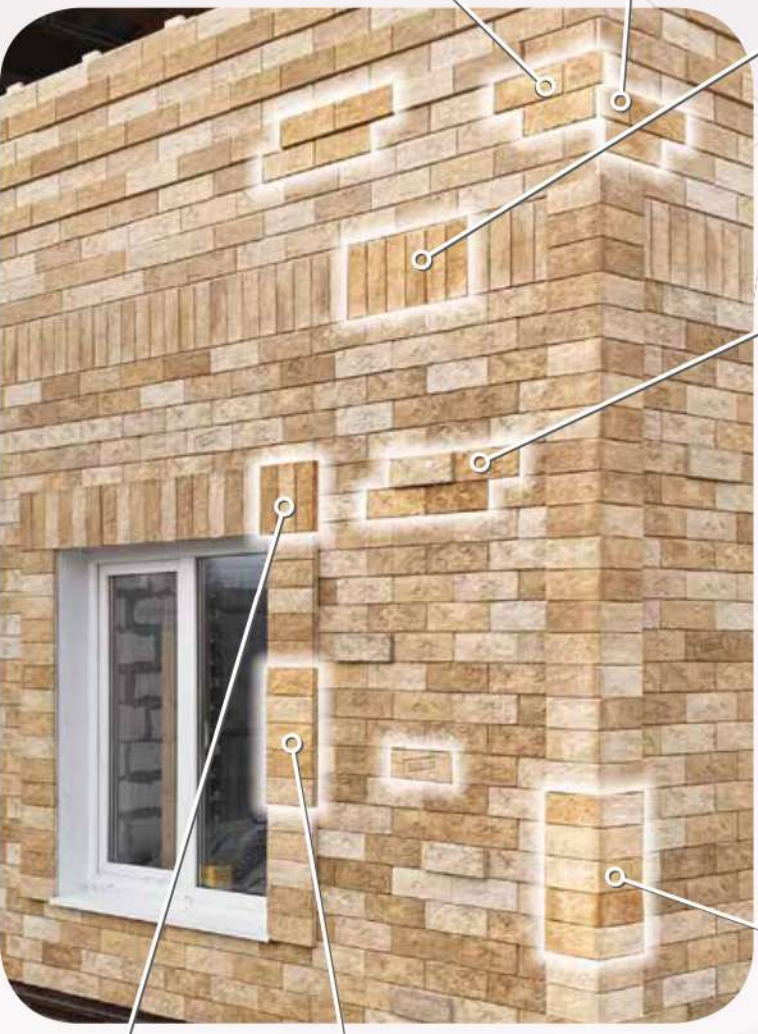

ВЫСТУПАЮЩИЕ КИРПИЧИ



ДОБОРНЫЙ КИРПИЧ



УГОЛ НАКЛАДНОЙ

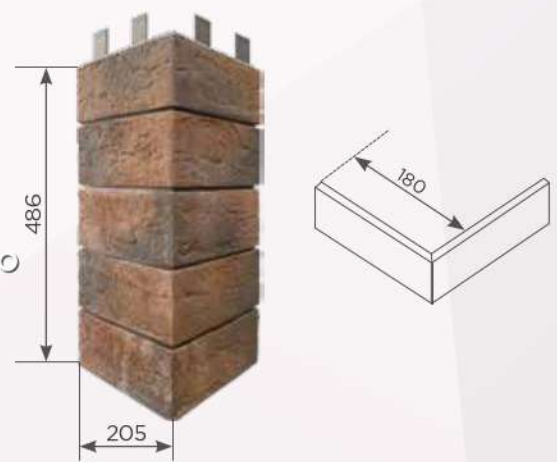

ОБРАМЛЕНИЕ ВЫСОТОЙ 3 И 5 КИРПИЧА

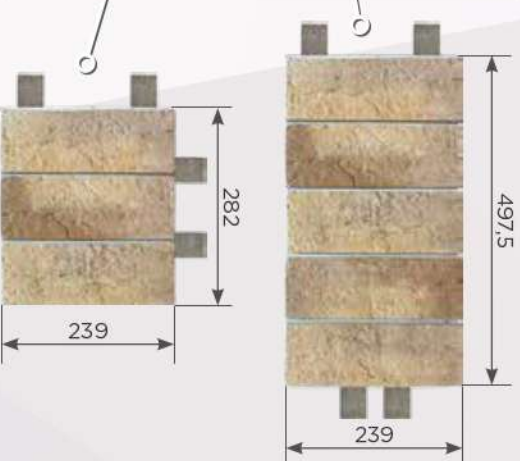

УГОЛ В ПЛОСКОСТИ

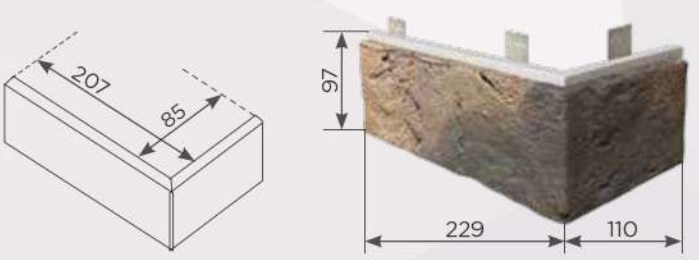

# ДАКОТА

## ФАСАД



Размеры (±1%)	657 × 236 × 30 мм
S панели	≈ 0,13 м²
Вес 1 м²	37 кг
Кол-во в 1 м²	7,5 шт
Кол-во в 1 коробке	5 шт
S панелей в одной коробке	≈ 0,65 м²
C замковым элементом	Да
Максимальное кол-во коробок на поддоне*	33 шт ≈ 21,5 м²

\* Панели на поддон отгружаются по согласованию с заказчиком

## УГОЛ В ПЛОСКОСТИ

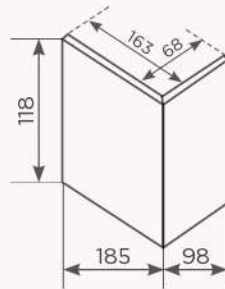

Новая коллекция фиброцементных панелей из искусственного камня Дакота словно сделана из горных пород слоистого каньона. Коллекция «Дакота» имеет свою уникальную цветовую гамму, разработанную художниками компании «Каньон».

Фиброцементные панели «Дакота» имеют одинаковый шаг обрешетки с панелями «Индиго», «Аризона», «Канзас». Это позволяет сочетать эти модели без дополнительной обрешетки.

Компания «Каньон» – надежный партнер тысяч клиентов с 2003 года.

## 12 ВАРИАНТОВ РАСЦВЕТКИ

\*Цвет плитки при печати может отличаться. Смотрите оригинал!

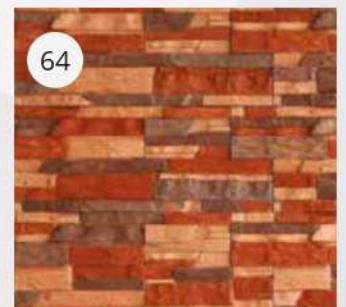
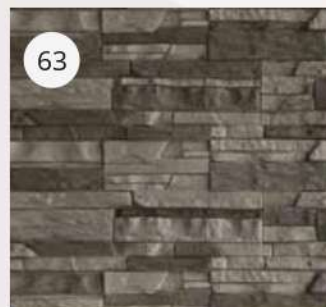
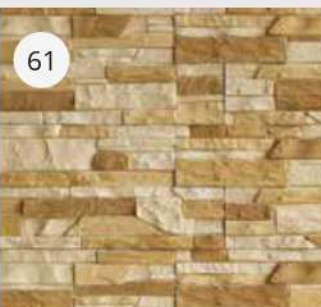
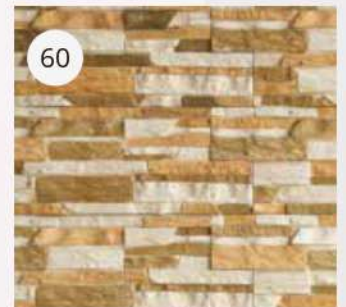



ФАСАД

ГЛАДКИЙ КИРПИЧ

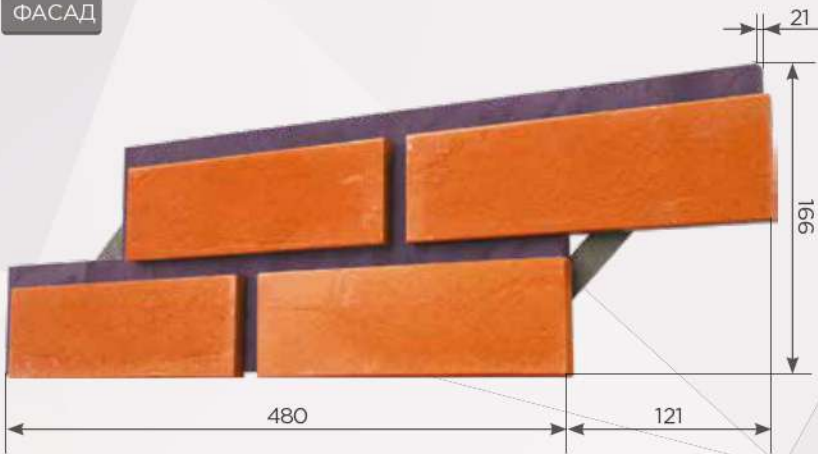

Размеры (±1%)	601 × 166 × 21 мм
S панели	≈ 0,08 м²
Вес 1 м²	35 кг
Кол-во в 1 м²	12,5 шт
Кол-во в 1 коробке	10
S панелей в одной коробке	≈ 0,8 м²
C перекрытием шва	Да
Максимальное кол-во коробок на поддоне*	45 шт ≈ 36 м²

\* Панели на поддон отгружаются по согласованию с заказчиком

ОБРАМЛЕНИЕ ВЫСОТОЙ 3 И 5 КИРПИЧА

УГОЛ

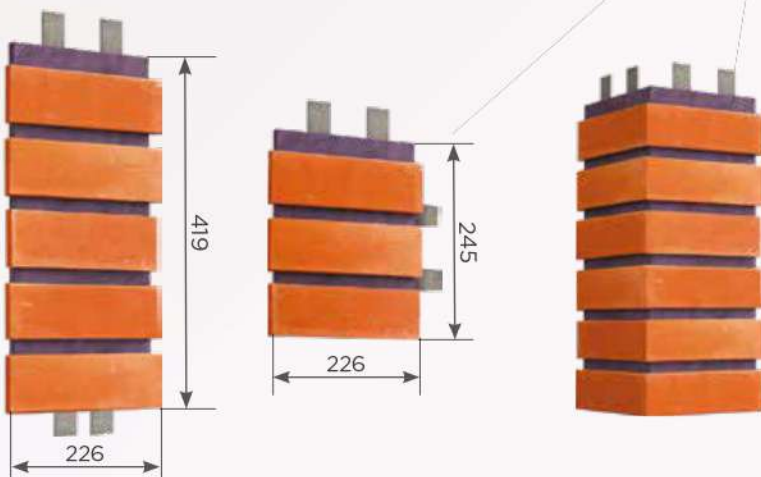

Самая классическая, самая популярная, всегда модная. Так можно охарактеризовать фиброцементные панели для навесного вентилируемого фасада «гладкий кирпич». Такой вариант обычно выбирают любители классики и идеалисты, он смотрится красиво и аккуратно и никогда не устареет.

«Гладкий кирпич» позволяет сделать этот тип панели похожей на натуральный кирпич, но они отличаются прочностью и долговечностью, цветовой окрас не боится природных катаклизмов и перепадов температуры. Во всей коллекции «Гладкий кирпич» все кирпичики отличаются друг от друга на полтона, что выглядит очень живо и оригинально на фасаде здания.

Производитель™ «Каньон» более 18 лет является популярным поставщиком фасадных систем в России.

8 ВАРИАНТОВ РАСЦВЕТКИ

\*Цвет плитки при печати может отличаться. Смотрите оригинал!

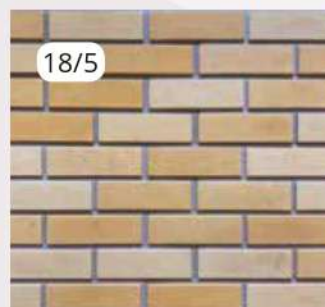
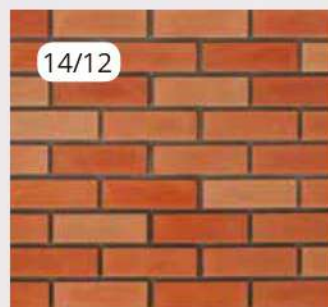
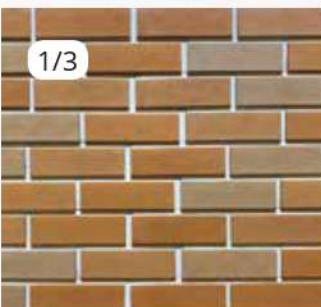

МЕЖЭТАЖНЫЙ ДЕКОР





Размеры ( $\pm 1\%$ )	400 × 200 × 20 мм
Вес 1 м <sup>2</sup>	32 кг
Кол-во в 1 м <sup>2</sup>	12,5 шт
С перекрытием шва	Да
Кол-во в 1 коробке	10 шт

Вместо натурального песчаника в современном строительстве практичнее использовать для облицовки дома фасадные панели под камень «песчаник». Внешне они очень похожи на песчаник натуральный, но стоят дешевле, монтируются проще и служат долго. Фиброцементные панели «песчаник» идеально подходят для цоколей и подпорных стенок.



## 8 ВАРИАНТОВ РАСЦВЕТКИ

\*Цвет плитки при печати может отличаться. Смотрите оригинал!



## УПАКОВКА И ДОСТАВКА

Компания «Каньон» бережно относится к доставке панелей до своих заказчиков! Каждая панель прокладывается вспененной пленкой, и упаковывается в картонные коробки.



**Фасад:** Конаковский кирпич К31  
**Цоколь:** Дакота 68

## МОНТАЖ НА МЕТАЛЛИЧЕСКУЮ СИСТЕМУ

На российском рынке вентилируемых фасадов вот уже 20 лет используются различные металлические подсистемы для навесных фасадов (таких, как керамогранит, металлокассеты и т.п.). Проанализировав все плюсы и минусы различных систем, в 2020 году инженеры компании Каньон разработали уникальную металлическую подсистему для навесных фиброцементных панелей Каньон. Мы учли все особенности как с конструктивной точки зрения, так и с точки зрения удобства монтажа. К особенностям нашей подсистемы можно отнести сочетание симметричного кронштейна, удлинителя кронштейна и крепления вертикального «шляпного» или «z-образного» профилей.

Использование именно симметричного кронштейна с ребрами жесткости по его краям позволяет избавиться от сложного напряженного состояния и сделать расчёт данного кронштейна максимально прозрачным, в отличие от кронштейнов не симметричного исполнения. Отогнутые ребра жесткости по нижним и верхним граням кронштейна не только существенно увеличивают его несущую способность, но и упрощают соединение кронштейна и удлинителя.

При этом, наш кронштейн позволяет отказаться от горизонтальных профилей, они сохраняются лишь в сложных конструктивных узлах, таких как: угловое

соединение фасада или оконные обрамления. Взаимодействие кронштейна с удлинителем дает возможность использовать данную подсистему на неровной поверхности, нивелируя кривизну подвижным удлинителем, который плотно входит в кронштейн.

Соединение вертикального профиля и удлинителя кронштейна осуществляется особым образом, что позволяет корректировать небольшие отклонения положения кронштейна по горизонтали и вертикали, таким образом существенно понижается класс точности работ при разметке положения кронштейнов. Использование различных типов профилей позволяет рационально и с наименьшими затратами собрать надежную основу для монтажа фасадных панелей Каньон. Легкость монтажа нашей системы позволяет проводить работы по возведению вентилируемых фасадов быстро, при этом сохраняя качество на высоком уровне.

Каждый конструктивный узел из альбома технических решений Каньон сбалансирован по удобству монтажа, экономической целесообразности применяемых расходных материалов, учитывает все особенности и преимущества навесных фасадных панелей Каньон, позволяя преобразить любое строение по вашему желанию и на ваш вкус.

Вертикальная схема монтажа представляет собой расположение «шляпных» профилей подсистемы вентилируемого фасада строго вертикально, что позволяет быстро, удобно и качественно монтировать фасадные фиброцементные панели Каньон, используя минимальное количество металлических профилей. На вертикальную систему удобно крепить такие коллекции, как Аризона, Индиго, Канзас, Дакота. Выпускаемая компанией Каньон линейка кронштейнов, позволяет утеплять стены до 200 мм. Также, с помощью разницы длины кронштейнов, можно на абсолютно ровной стене, осуществлять разные архитектурные идеи.

Экономичность и технологичность вертикальной системы монтажа Вас приятно удивит. Ждем Вас в наших офисах продаж!



Универсальная схема монтажа сочетает в себе возможность монтажа фасадных панелей любых коллекций. Это достигается путем введения в вертикальную систему локально расположенных горизонтальных z-образных профилей, которые позволяют учесть особенности каждого вида панелей. В данной универсальной схеме, фасадные панели отделяются от цокольной части металлическим отливом.

Противопожарные отсеки и негорючие фиброцементные панели Каньон препятствуют распространению огня и делают систему пожаростойкой.

Схема облицовки  
внутреннего угла



Схема облицовки  
внешнего угла



Схема вертикальной подо-  
блицовочной конструкции

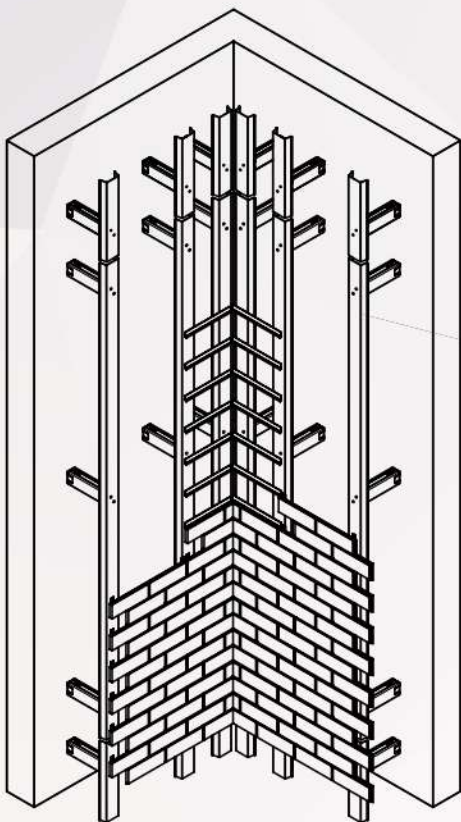

Решение облицовки проема

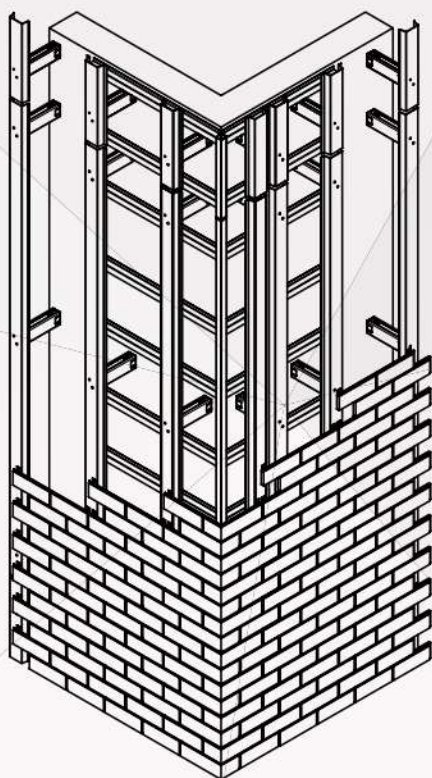
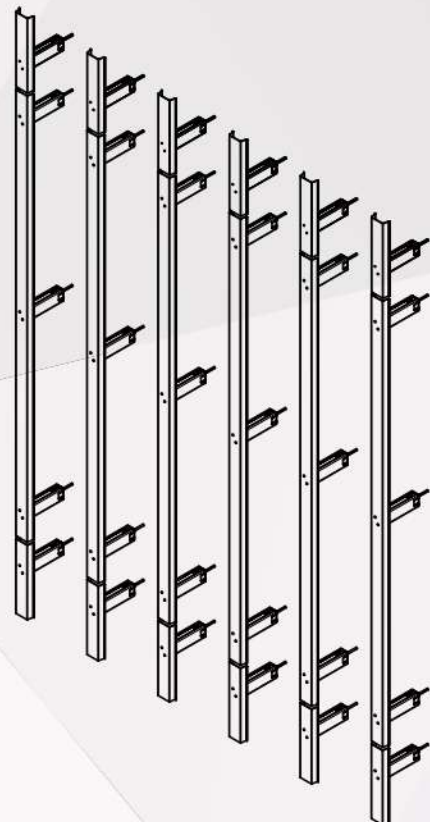

Схема горизонтального  
температурного шва



Фрагмент облицовки  
с подсистемой

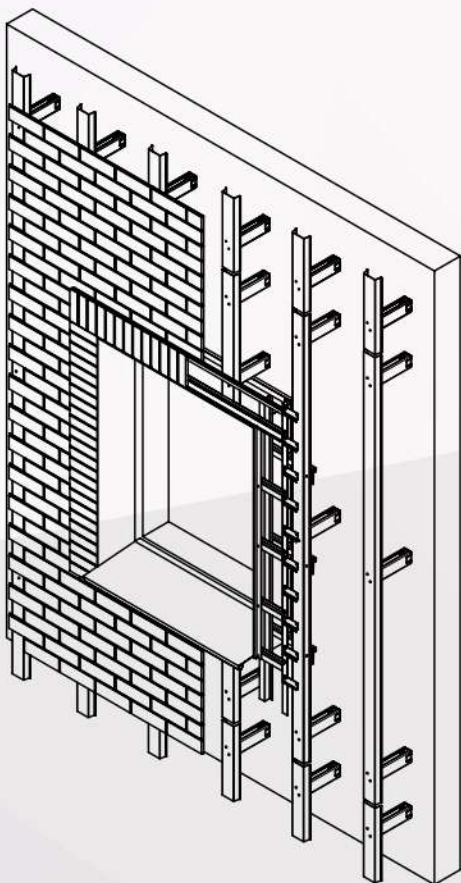
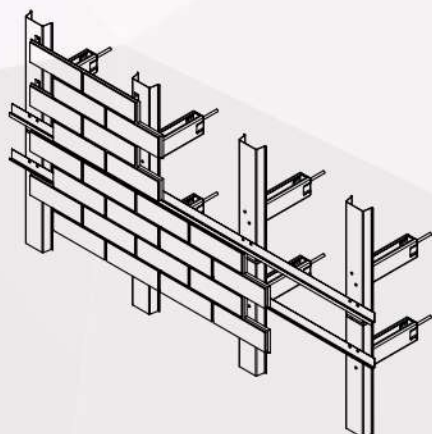
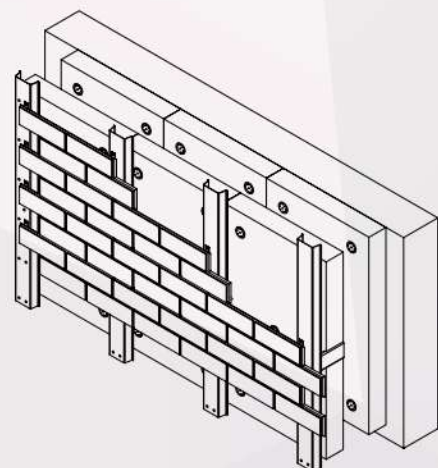

Металлическая подо-  
блицовочная система «Каньон», разра-  
ботанная специально для фасадных элементов «Каньон», пред-  
ставляет собой сплав надежности и технологичности. Все ин-  
дивидуальные особенности фасадных элементов внимательно  
проработаны и учтены нашими специалистами при разработке  
металлической подсистемы «Каньон» для того, чтобы сделать  
монтаж максимально быстрым и удобным, а архитектурные ре-  
шения – гибкими.

## МОНТАЖ НА ДЕРЕВЯННУЮ ОБРЕШЕТКУ



1. Установка бруска под утеплитель

Облицовывать стены фиброцементными плитами Каньон можно с использованием утеплителя или без него. Чаще, в силу климатических условий, дома утепляют. Если требуется утеплить фасад утеплителем 50 мм, для этого устанавливается брус 50x50 под утеплитель. Чтобы маты встали плотно, расстояние между брусками должно быть чуть меньше размера утеплителя (на 1 см). Так же можно утеплить фасад 100 мм. В данном исполнении используется перекрестная система брусков.



2. Установка утеплителя

Для обеспечения теплоизоляции могут использоваться разные утеплители. Самый распространенный вариант – минеральный утеплитель в матах, с рекомендованной плотностью не ниже П150. Размер мата зависит от производителя (чаще всего встречаются 500x1000 и 600x1200).



4. Монтаж обрешетной доски

Поверх пленки вертикально и параллельно друг другу монтируют обрешетную доску 100x25, с шагом, соответствующим выбранной модели плитки. Обрешетку крепят саморезами от 45 мм. Установка обрешетки разделяется на горизонтальную и вертикальную в зависимости от вида выбранных панелей.

Монтаж фиброцементных панелей начинается с выбора крепежа обрешетки. Вид крепежа выбирается в зависимости от поверхности, которую нужно облицевать. Для деревянной поверхности используют саморезы от 45 мм до 110 мм. Для кирпичной – дюбель-гвозди от 80 мм до 140 мм (либо анкера для щелевого кирпича), для домов из газобетона используют специальные «винтовые» дюбели для газоблоков (диаметр 10-14, длина 60-80), для домов, построенных по технологии «несъемная опалубка», применяют рамный анкер от 90 мм до 152 мм. Для утепления используется брусок 50x50, а для обрешетки доска 100x25. Чтобы продлить срок службы бруска и доски, необходима предварительная обработка антисептическим составом для дерева.



3. Монтаж мембранной пленки

Для того, чтобы защитить минераловатный утеплитель от воздействия окружающей среды, используется ветро-влагозащитная мембранная пленка. Она крепится к бруску с помощью строительного степлера, используются скобы 8-10 мм.



5. Использование болгарки для подпилки плитки

При необходимости панели пилятся и шлифуются с использованием углошлифовальной машины – «болгарки». Если пришлось отпилить крепежные пластины, панель засверливают или делают технический надрез и крепят на саморез, шляпку, при необходимости, затирают.



6. Крепление плитки саморезами

Наконец наступает момент непосредственного крепления плитки. Крепление производится при помощи саморезов. Используются саморезы 4,2x19, оцинкованные с прессшайбой острые, без сверла.

Т.к. фасадная плитка крепится механически, монтаж осуществляется в любую погоду и по любым поверхностям.



7. Оформление углов плиткой МСК

Чтобы красиво оформить углы, используют стыковку двух плиток МСК, обеспечивая угол в 90°. Под МСК устанавливается дополнительная обрешетка, чтобы угол получился внахлест на основную плитку. Часто для углов используются плитки контрастных по отношению к стене цветов, что делает дом эстетически более привлекательным.



8. Оформление угловыми элементами

Угловые элементы, межэтажка, выступающие кирпичи – важная деталь фасадной системы, позволяющая не только придать зданию аккуратный вид, но и защитить его от неблагоприятного воздействия окружающей среды.



9. Обрамление окон

Также хороший визуальный эффект дает контрастное обрамление окон. Для этого подходят панели «малый сколотый камень» или специальные элементы для обрамления, которые представлены в 2-х размерах – по 3 и по 5 «кирпичей». Устанавливаются они также на саморезы.

## ИСПОЛЬЗУЕМЫЕ МАТЕРИАЛЫ

- ✔ Фасадная плитка
- ✔ Брусок 50 x 50
- ✔ Доска обрезная 100 x 25
- ✔ Утеплитель толщиной 50 мм
- ✔ Пленка мембранная
- ✔ Пропитка огне-био защита
- ✔ Саморезы по дереву
- ✔ Саморезы оцинкованные ПШ 4,2 x 19

## НА ЛЮБУЮ ПОВЕРХНОСТЬ

- ✔ Кирпич
- ✔ Бетон
- ✔ Брус
- ✔ Дерево
- ✔ SIP панели
- ✔ Пеноблок



## ДО И ПОСЛЕ ОТДЕЛКИ ПАНЕЛЯМИ «КАНЬОН»

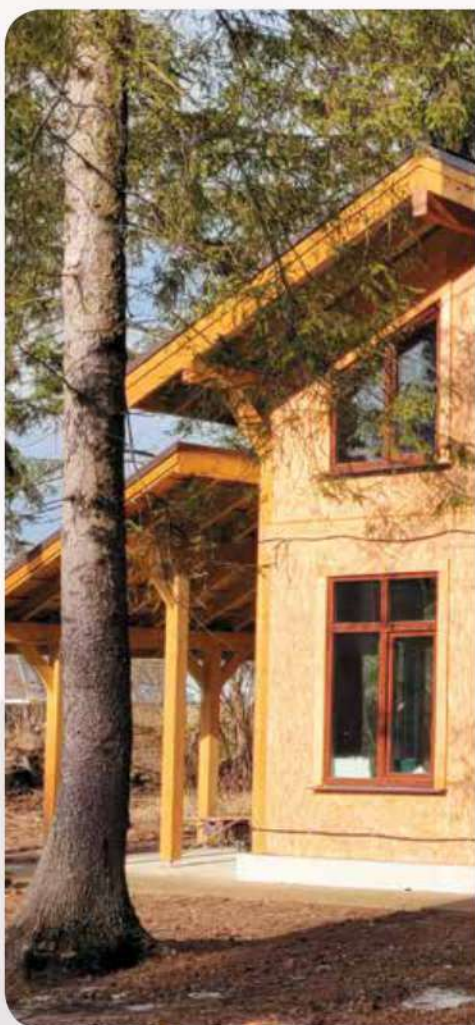





В нашей компании вы сможете не только купить облицовочную фасадную плитку, но и получить консультацию специалистов по поводу облицовки фасада дома, а также помощь в расчетах нужного количества материала.





**Фасад:** Конаковский кирпич К36  
**Обрамление, углы:** цвет 36



**Фасад:** Конаковский кирпич К39  
**Углы:** цвет 39



**Фасад:** Конаковский кирпич К44  
**Цоколь:** Сланец 50



**Фасад:** Клинкер 1 и 11  
**Обрамление окон:** Малый Сколотый Камень 1 и 11  
**Пиллоны:** Малый Сколотый Камень 1 и 11



**Фасад:** Клинкер 11 и 4  
**Углы и балконы:** Песчаник 4  
**Окна:** Малый Сколотый Камень 11 и 4

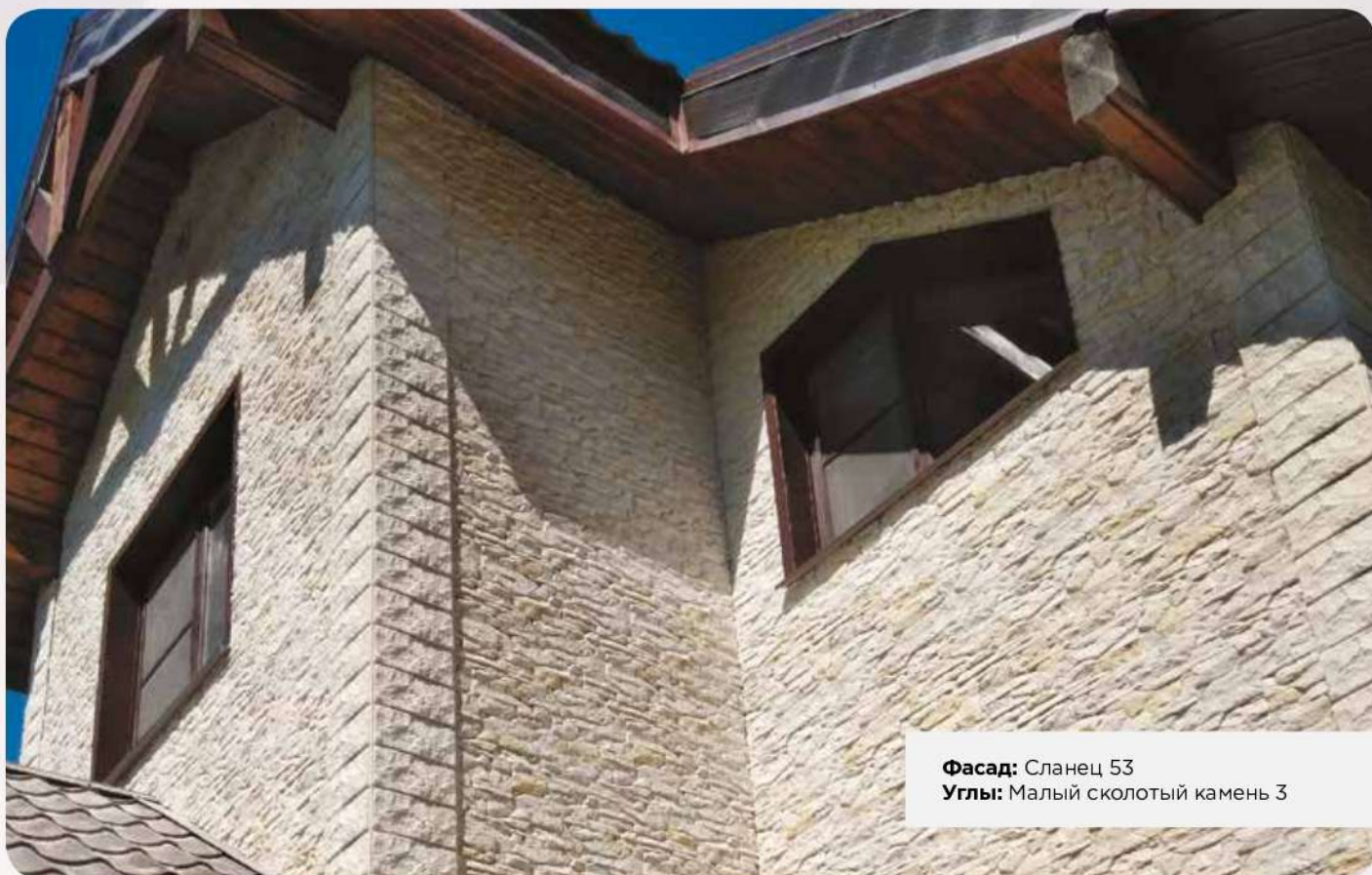

**Фасад:** Сланец 53  
**Углы:** Малый сколотый камень 3



**Фасад, вставки под окнами:**  
Сланец - Индивидуальный

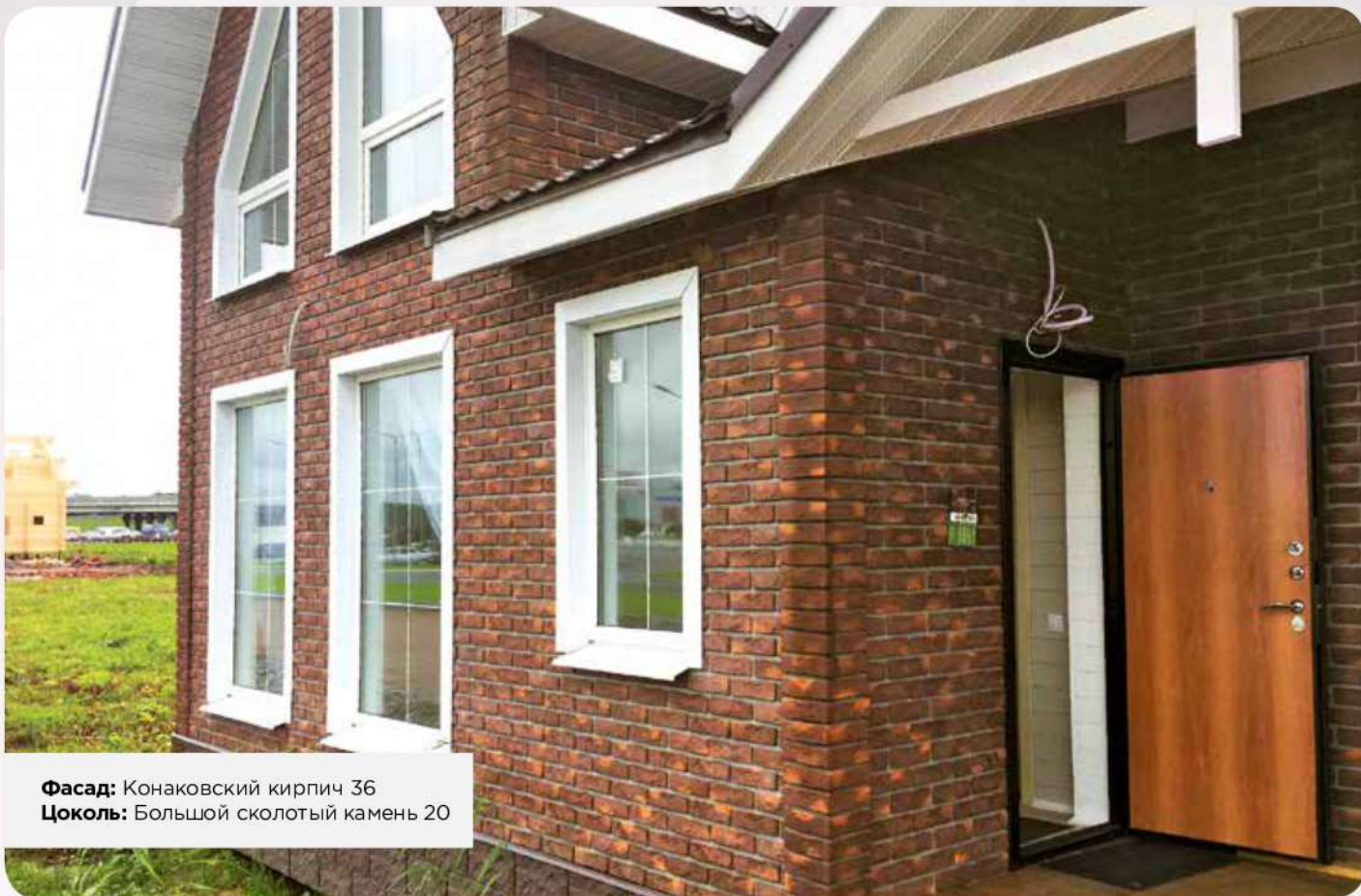

**Фасад:** Конаковский кирпич 36  
**Цоколь:** Большой сколотый камень 20



**Фасад:** Конаковский кирпич 35  
**Цоколь:** Сланец 74



**Фасад, угловой элемент, обрамление:**  
Конаковский кирпич 37  
**Дымоход:** Сланец 74



**Фасад:** Дакота 73  
**Вставки под окнами:**  
Доска лиственница

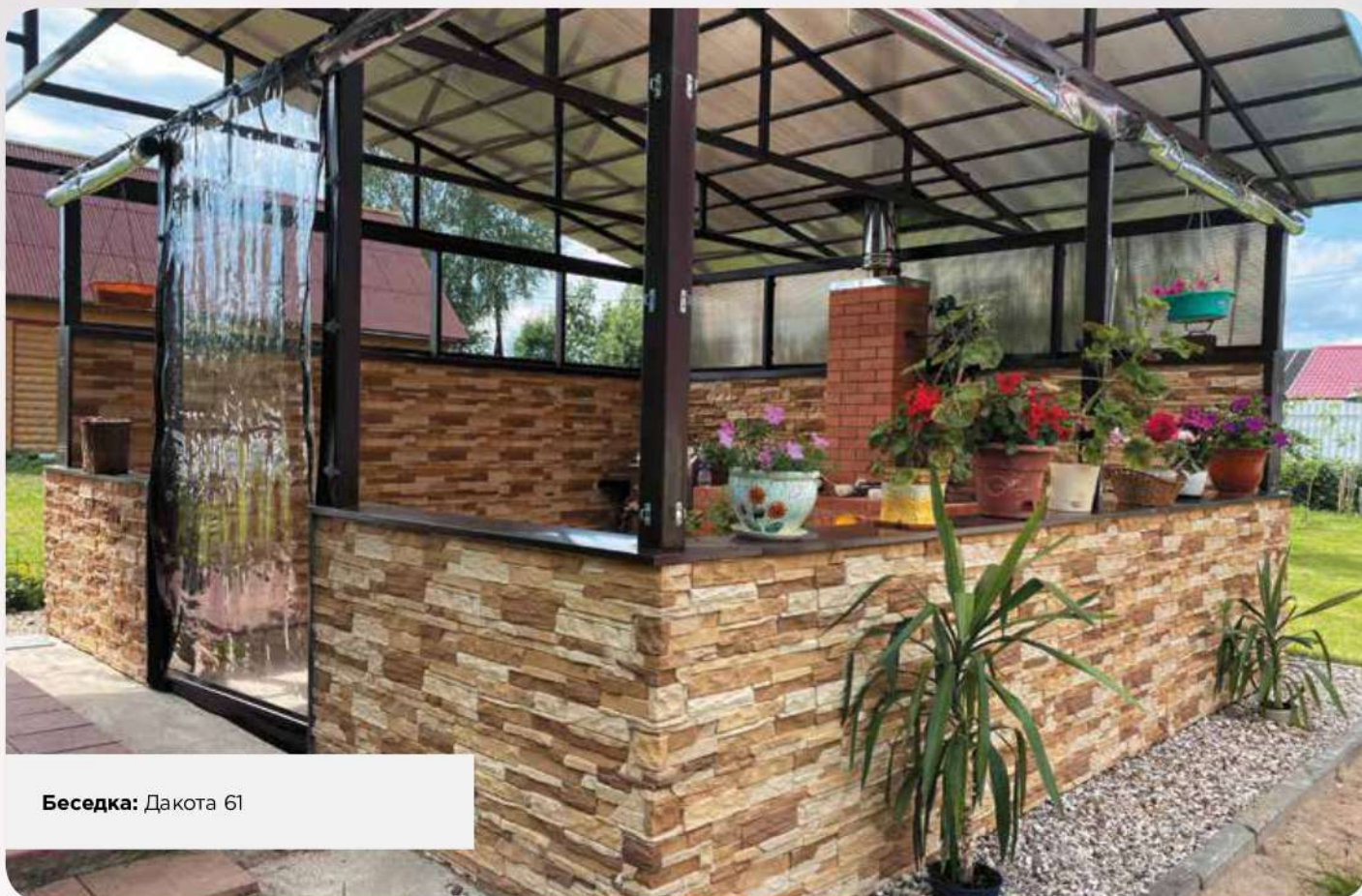

**Беседка:** Дакота 61



**Фасад:** Конаковский кирпич 34 и 42  
**Цоколь:** Сланец 74





**Фасад:** Конаковский кирпич 37  
**Цоколь:** Сланец 74



**Фасад:** Конаковский кирпич 38  
**Цоколь:** Сланец 58



**Фасад:** Гладкий кирпич 11/20  
(многоцветный)



**Фасад:** Сланец 50, сланец спеццвет,  
конаковский кирпич 44  
**Обрамление:** Конаковский кирпич 44



# КАНЬОН

фасадные системы

## КОНТАКТЫ

### Москва

+7 (495) 778-35-42

+7 (977) 100-00-35

5067448@mail.ru

пн-пт: 10:00-18:00 сб: 10:00-14:00

Рубцовская наб.,  
д. 3, стр. 1, оф 1413

### Санкт-Петербург

+7 (931) 536-43-22

+7 (911) 920-13-10

78fasad@mail.ru

пн-пт: 10:00-18:00

Проспект 9-го января, д. 3, к. 1  
Офис 424 Бизнес-Центр «Гранд»

[www.tm-canyon.ru](http://www.tm-canyon.ru)